

# P5630S



## RS|HR|BA|ME | Termostatska glava

---



### Sadržaj

Specifikacije .....	2
Postavljanje .....	3
Opis zaslona termostatske glave .....	5
Osnovne postavke .....	6
Servis i održavanje .....	14

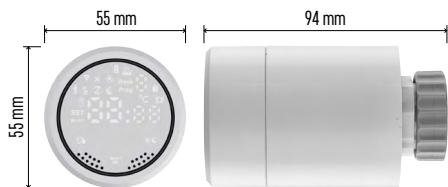

## Specifikacije

Područje regulacije temperature: od 5 °C do 35 °C, razlučivost od 0,5 °C

Raspon prikazane temperature: od 1 °C do 70 °C, razlučivost od 0,5 °C

Napajanje: 2 baterije AA od 1,5 V

Maksimalna potrošnja struje: 90 mA

Maksimalno podizanje ventila: 4,5 mm

Ugradbene dimenzije glave: M30 × 1,5

Radna temperatura: od -10 °C do 60 °C



## Postavljanje

1. Glava je dizajnirana za sve tipove uobičajeno dostupnih ventila za radijatore bez potrebe za prekidom cirkulacije topline. Ako termostatska glava nije kompatibilna, postupite u skladu s informacijama navedenim u odjeljku Kompatibilnost.
2. Prije postavljanja postavite baterije u glavu. Uklonite staru termostatsku glavu otpuštanjem matice na glavi radijatora. Postavite glavu na prednju stranu i ručno pritegnite maticu.

### Napomena:

- Oslonac za glavu mora biti povezan s osloncem za glavu u sredini.
- Glava ne smije biti stisnuta ili zaglavljena.
- Provjerite je li zaslon vidljiv i čitljiv u ugradbenom položaju.

## Kompatibilnost

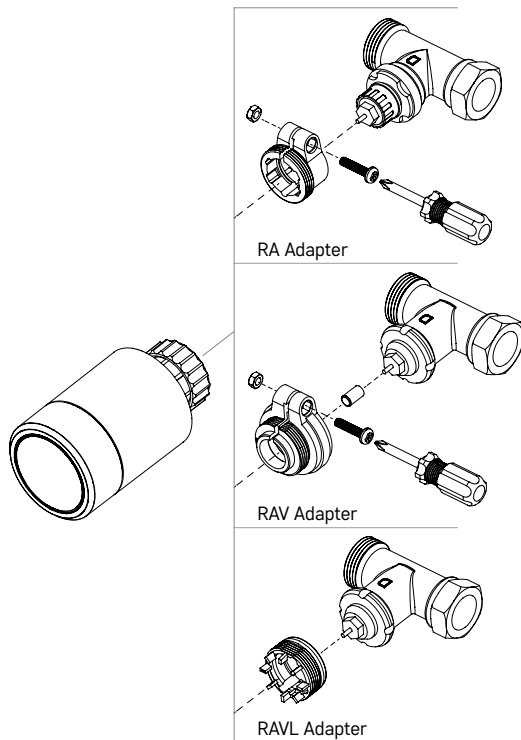

Glava možda nije kompatibilna s određenim glavama radijatora.

Usporedite glavu s podacima proizvođača i po potrebi upotrijebite odgovarajući prilagodnik.

Priloženi prilagodnici: Danfoss RA, RAV, RAVL

Ugradite prilagodnik na glavu i okrećite ga dok ne klikne na mjesto.

Pričvrstite prilagodnik vijkom, ako je predviđen za to.

## Umetanje/zamjena baterija

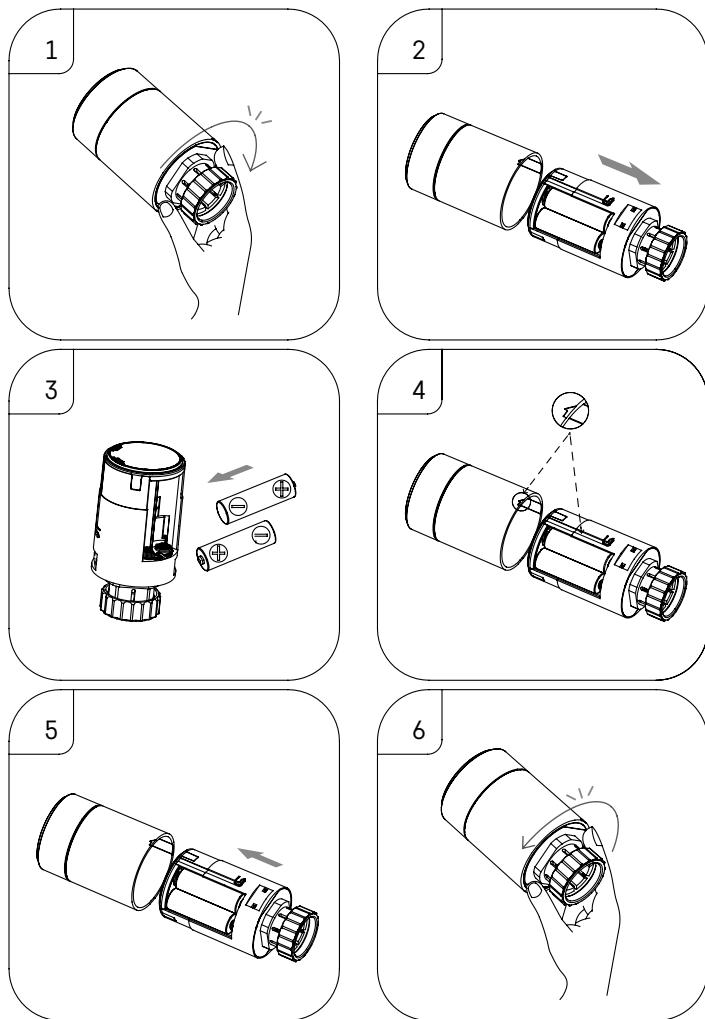

1. Primite četvrtasti dio glave koji se nalazi ispod niti. Okrenite četvrtasti dio u smjeru kazaljke na satu. Trebali biste čuti otpuštanje brave glave nakon okretanja.
2. Izvucite unutarnju jezgru glave iz kućišta.
3. Zamijenite baterije. Pripazite na ispravan polaritet.
4. Pronađite ikonu strelice na kućištu i klizni utor na unutarnjoj jezgri.
5. Gurnite jezgru natrag u kućište.
6. Kad je jezgra ušla do kraja, primite četvrtasti donji dio glave koji se nalazi ispod niti i okrenite unutarnju jezgru glave u smjeru suprotnom od kazaljke na satu. Trebali biste čuti kako se glava zatvara nakon okretanja.



## Opis zaslona termostatske glave

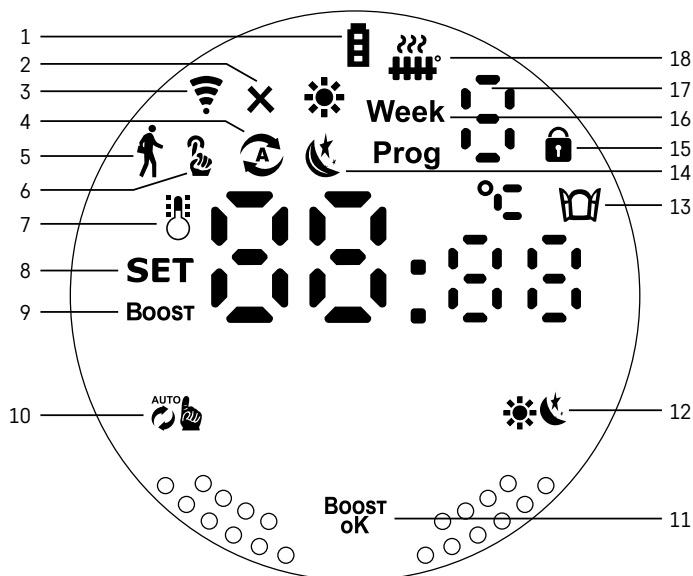

- 1 – Indikator niske razine napunjenosti baterije .  
Počinje treperiti kada su baterije skoro prazne.
- 2 – Pokazatelj statusa veze na pristupniku Zigbee .  
Indikator uključen – nije spojeno. Indikator isključen – spojeno.
- 3 – Ikona jačine signala veze .
- 4 – Ikona tjednog načina rada .  
Indikator uključen – način rada je aktivan. Indikator isključen – način rada nije aktivan.
- 5 – Ikona načina za vrijeme odmora .
- 6 – Ikona ručnog načina rada .
- 7 – Ako ikona svijetli, zaslon pokazuje trenutačnu temperaturu u prostoriji .
- 8 – Ako svijetli **SET**, zaslon pokazuje temperaturu u načinu rada koji ste postavili.
- 9 – Ikona **Boost** znači da je način rada aktivan.
- 10 – Gumb za prebacivanje između tjednog i ručnog načina rada .
- 11 – Gumb za potvrdu i gumb za uključivanje ili isključivanje načina rada Pojačanje **BOOST** .
- 12 – Gumb za prebacivanje između načina rada udobnost i ECO .
- 13 – Ikona za funkciju otvorenog prozora .
- Uključen indikator – glava detektira otvoren prozor i aktivira funkciju.
- 14 – Aktivan je način rada udobnost ili ECO .
- 15 – Ikona zaključavanja za sigurnost djece .
- 16 – Ikona **Week** označava da trebate unijeti trenutačno vrijeme. Ikona **Prog** označava koje je vremensko razdoblje vašeg tjednog načina rada trenutačno aktivno.
- 17 – Broj trenutačno aktivnog vremenskog razdoblja u tjednom načinu rada .
- 18 – Ikona označava kretanje i status ventila. Ako treperi, ventil se zatvara/otvara. Ako je ventil otvoren, ikona ostaje upaljena. Kada se ventil zatvori, ikona se isključuje.



## Osnovne postavke

1. Ugradite termostatsku glavu na radiator i umetnite baterije.
2. Instalirajte aplikaciju EMOS GoSmart iz trgovine Google Play/App Store na svoj telefon.
3. Spojite termostatsku glavu na svoj pristupnik Zigbee koji je povezan s aplikacijom EMOS GoSmart u skladu s ovim uputama.

## Upute za spajanje termostatske glave na pristupnik Zigbee

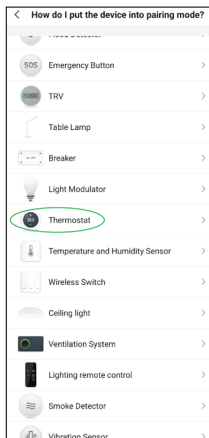
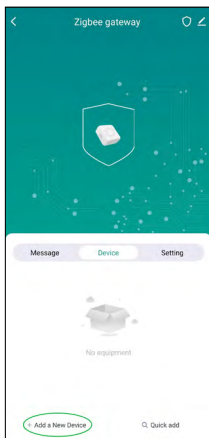

1. Kliknite gumb „+ Dodaj novi uređaj” u postavkama pristupnika Zigbee (pogledajte sl. 1).
2. Pronadite „Termostat” na popisu uređaja (pogledajte sl. 2).
3. Istovremeno držite gumbе „Tjedno/Ručno” i „Udobnost/ECO” na termostatskoj glavi 5 sekundi (pogledajte Opis zaslona u prethodnom odjeljku priručnika). Potvrdite da ikona za povezivanje na pristupnik Zigbee brzo treperi na glavi (pogledajte sl. 3).

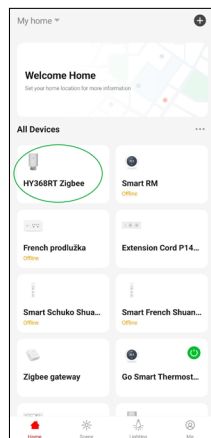

4. Pristupnik Zigbee bi trebao otkriti termostatsku glavu za nekoliko trenutaka. Kada to učini, dodirnite gumb „Gotovo” (pogledajte sl. 4).
5. Nakon potvrde prethodnog koraka, vaš će telefon tražiti potvrdu za dodavanje termostatske glave u vašu aplikaciju GoSmart. Nastavite dodirivanjem „Gotovo” (pogledajte sl. 5).
6. Kada dodirnete „Gotovo”, bit ćete preusmjereni na glavni zaslon vaše aplikacije GoSmart, gdje će uparena termostatska glava već biti dostupna (pogledajte sl. 6).

## Postavljanje termostatske glave

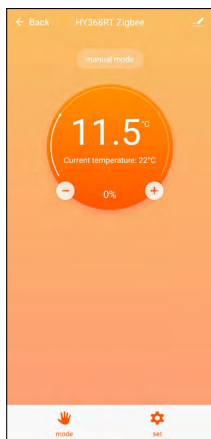

- Termostatska glava može se postaviti pomoću aplikacije EMOS GoSmart.
- Nakon otvaranja glave na stranici „Moj dom” u EMOS GoSmartu, vidjet ćete glavni zaslon termostatske glave (pogledajte sl. 7).
- Glavni zaslon ima 2 gumba: Način rada i postavke.
- Dodirom gumba Način rada možete odabrati željeni način rada.
- Dodirom gumba Postavke možete prilagoditi postavke pojedinih načina rada ili aktivirati zaključavanje za sigurnost djece.

## Postavljanje temperature

Termostatska glava omogućuje postavljanje 4 različite temperature.

### Ručno postavljanje temperature 🖐️

- Temperatura koja se može podesiti ručno ili rukom (okretanjem glave) ili u aplikaciji (pomoću gumba + na glavnom zaslonu aplikacije).

### Temperatura za vrijeme odmora 🛌

- Konstantna temperatura koja se može postaviti za određeno vremensko razdoblje (1 dan, 2 dana, 5 dana, 14 dana itd.).

### Temperatura za udobnost 🌸

- Viša temperatura (u prostoriji ima ljudi).

### ECO temperatura 🌙

- Niža temperatura (temperatura za noć ili kada u prostoriji nema ljudi).

## Temperaturni programi

Vrsta temperaturnog programa može se odabrati na stranici način rada kalendara u aplikaciji EMOS GoSmart.

### Vrste temperaturnih programa:

- 5+2 (Pon. -> Pet. + Sub. -> Ned.)
  - omogućuje postavljanje fiksne temperature za 5 radnih dana + 2 dana vikenda
  - omogućuje postavljanje do 6 vremenskih razdoblja za obje vrste dana
- 6+1 (Pon. -> Sub. + Ned.)
  - omogućuje postavljanje fiksne temperature za 6 dana (od ponedjeljka do subote) + nedjelja
  - omogućuje postavljanje do 6 vremenskih razdoblja za obje vrste dana
- 7 dana
  - omogućuje postavljanje fiksne temperature za 7 dana
  - omogućuje postavljanje do 6 vremenskih razdoblja za obje vrste dana

Vremenska razdoblja su postavljena na zaslonu „Postavke tjednog programa” u aplikaciji EMOS GoSmart. Za svako vremensko razdoblje postavite temperaturu koju termostatska glava treba postaviti od vremena koje navedete u postavkama vremenskog razdoblja. Temperatura koju ste postavili ostat će aktivna do sljedećeg vremenskog razdoblja.

*Primjer: Ako postavite vremenska razdoblja u skladu s tablicom u nastavku, temperatura prostorije bit će 16 °C od 3:00 do 6:00, a zatim 20 °C od 6:00 do 9:00, 17 °C od 9:00 do 12:00, 19 °C od 12:00 do 14:00, 23 °C od 14:00 do 22:00 i 17 °C od 22:00 do 3:00.*

1. vremensko razdoblje	3:00	16 °C
2. vremensko razdoblje	6:00	20 °C
3. vremensko razdoblje	9:00	17 °C
4. vremensko razdoblje	12:00	19 °C
5. vremensko razdoblje	14:00	23 °C
6. vremensko razdoblje	22:00	17 °C

## Napredne postavke

### Kalibracija temperature

- Senzor temperature koji detektira temperaturu okoline nalazi se u tijelu termostatske glave koja je ugrađena na radiator. Izmjerena temperatura stoga može biti viša od temperature u drugim dijelovima prostorije.
- Kalibracija se može postaviti u aplikaciji EMOS GoSmart u rasponu od -9 °C do 9 °C uz razlučivost od 1 °C.

### Funkcija otvorenog prozora

- Ako termostatska glava detektira nagli pad temperature (npr. kada su prozor ili vrata otvoreni), ona zatvara ventil.
- Nakon što istekne postavljeno vremensko ograničenje ili zatvorite prozor, glava automatski ponovno otvara ventil.

### Funkcija automatskog zaključavanja

- Funkcija se može postaviti u aplikaciji EMOS GoSmart.
- Ako je funkcija uključena, zaslon se automatski zaključava nakon 10 minuta bez ikakve aktivnosti.
- Možete ponovno otključati zaslon u aplikaciji EMOS GoSmart.

### Postavljanje granica postavki temperature za ručno postavljanje termostatske glave

- Ograničenje postavljanja maksimalne temperature – određuje maksimalnu temperaturu koja se može postaviti na termostatskoj glavi (maks. 70 °C, razlučivost od 1 °C).
- Granica postavljanja minimalne temperature – određuje minimalnu temperaturu koja se može postaviti na termostatskoj glavi (min. 1 °C, razlučivost od 1 °C).

### Podešavanje ventila

- Aplikacija EMOS GoSmart može se koristiti za postavljanje položaja ventila u vašoj termostatskoj glavi („Zatvoreno”, „Otvoreno”, „Normalno”).

### Prikaz trenutačne temperature u prostoriji

- Aplikacija EMOS GoSmart pokazuje trenutačnu temperaturu u prostoriji na glavnoj stranici termostatske glave.

### Zaključavanje za sigurnost djece

- Zaključavanje za sigurnost djece možete aktivirati/deaktivirati u postavkama aplikacije EMOS GoSmart.
- Ako je zaključavanje aktivno, zaslon termostatske glave ili glavna stranica glave u aplikaciji EMOS GoSmart prikazat će ikonu zaključavanja.

### Način rada Pojačanje Boost

- Način rada Pojačanje može se koristiti za zagrijavanje prostorije unutar postavljenog vremena.
- Vrijeme se može postaviti u aplikaciji EMOS GoSmart na kartici Pojačanje.
- Duljina intervala grijanja može se postaviti na 100 do 900 sekundi.

### Postavljanje temperaturne razlike

- Ova se značajka može podesiti samo na zaslonu same termostatske glave.
- Razlika se može postaviti na 0,5 °C, 1 °C, 1,5 °C.
- Temperaturna razlika (histereza) je razlika u temperaturi potrebna za uključivanje i isključivanje sustava grijanja.
- Ako na primjer postavite temperaturu na 20 °C, a razliku na 1 °C, termostatska glava aktivira grijanje čim temperatura prostorije padne na 19 °C i isključuje grijanje kada temperatura dosegne 21 °C.



## Upravljanje ventilom

- Može se podesiti samo na zaslonu same termostatske glave.
- Ove kontrole vam omogućuju da postavite kako treba upravljati ventilom termostatske glave.
- Vrijednost = 0: upravljanje u skladu s načinima rada koje ste postavili; vrijednost = 1 automatska kontrola na temelju trenutne temperature.
- Kada je odabrano automatsko upravljanje, upravljanje ventilom provodi se ovako:
  - Ako je temperatura koju ste postavili 2 °C viša od temperature u prostoriji, ventil je 100 % otvoren.
  - Ako je postavljena temperatura 1 °C viša od temperature u prostoriji, ventil je otvoren 75 %.
  - Ako je temperatura koju ste postavili ista ( $\pm 0,5$  °C) kao temperatura u prostoriji, ventil je otvoren 50 %.
  - Ako je temperatura koju ste postavili 1 °C niža od temperature u prostoriji, ventil je otvoren 25 %.
  - Ako je postavljena temperatura 2 °C niža od temperature u prostoriji, ventil je zatvoren.

## Postavljanje načina i funkcija na zaslonu termostatske glave

- Nakon umetanja baterija, termostatska glava se uključuje i svijetli cijeli zaslon. Zatim svijetli ikona **Week**. Pritiskom gumba **BOOST** možete postaviti trenutno vrijeme. Ovim redoslijedom postavite sate, minute i dan u tjednu (1 – ponedjeljak, 2 – utorak, 3 – srijeda, 4 – četvrtak, 5 – petak, 6 – subota, 7 – nedjelja). Vrijeme i dan u tjednu podešavaju se pomoću okretnog kotačića na termostatskoj glavi.
- Kada postavite vrijeme, potvrdite pritiskom gumba **OK**.
- Nakon potvrde pojaviti će se slova Ad. Nastavite pritiskom gumba **BOOST**.
- Termostatska glava će započeti kalibraciju u dva koraka (koraci su označeni brojem na zaslonu).
- Kada je kalibracija završena, zaslon će pokazati trenutnu temperaturu u prostoriji i možete početi postavljati pojedinačne funkcije i načine rada na termostatskoj glavi.





### 1. Postavljanje tjednog načina rada

- a. Za postavljanje tjednog načina rada, držite gumb **AUTO** 5 sekundi. Ovo otvara postavke termostatske glave.
- b. Kada završite prethodni korak, ikona će početi treperiti **Prog**. Pritisnite gumb **BOOST** za potvrdu odabira tjednog načina rada.
- c. Zatim pomoću okretnog kotačića odaberite tjedni raspored koji želite postaviti (5+2, 6+1, 7).
- d. Nakon što ste odabrali tjedni raspored, pomoću okretnog kotačića odaberite vrijeme za 1. vremensko razdoblje radnog dana i temperaturu za razdoblje. Potvrdite odabrano vrijeme i temperaturu pritiskom gumba **OK**.
- e. Nakon što postavite prvih 6 vremenskih razdoblja radnog dana, broj 1 pojaviti će se na vrhu zaslona kako bi označio da sada postavljate vremenska razdoblja za dan vikenda. Postavite vrijeme i temperaturu na isti način kao što ste to učinili za radne dane.
- f. Nakon što postavite sva vremenska razdoblja, možete se vratiti na podešavanje termostatske glave pomoću gumba **AUTO** ili otići na glavni zaslon pomoću gumba **☀️🌙**. Ako bilo koju radnju u postavkama potvrdite pritiskom na **OK**, podaci se automatski spremaju.
- g. Ako ste postavili tjedni način rada, možete ga aktivirati kratkim pritiskom gumba **AUTO**. Način rada je aktivan kada ikone **☀️** i **Prog** svijetle na zaslonu.





### 2. Postavljanje vremena

- a. Ako želite podesiti vrijeme koje ste postavili prilikom pokretanja termostatske glave, držite gumb **AUTO** 5 sekundi. Ovo otvara postavke termostatske glave.
- b. Odaberite opciju podešavanja vremena pritiskom gumba **AUTO** nekoliko puta zaredom. Postavka vremena je odabrana kada ikona **Week** počne treperiti. Pritisnite **BOOST** za potvrdu odabira postavke.
- c. Kada ste u postavkama, postavite vrijeme i dan u tjednu (1 – ponedjeljak, 2 – utorak, 3 – srijeda, 4 – četvrtak, 5 – petak, 6 – subota, 7 – nedjelja).
- d. Potvrdite sve korake pritiskom gumba **BOOST**. To će spremiti postavke.
- e. Nakon što postavite željeno vrijeme, možete se vratiti na podešavanje termostatske glave pomoću gumba **AUTO** ili otići na glavni zaslon pomoću gumba **☀️🌙**.





### 3. Postavljanje načina rada za odmor

- Za postavljanje načina rada za odmor držite gumb  5 sekundi. Ovo otvara postavke termostatske glave.
- Odaberite opciju postavke načina rada za odmor pritiskom gumba  nekoliko puta zaredom. Postavke načina rada za odmor odabrane su kada ikona  počne treperiti. Pritisnite  za potvrdu odabira postavke.
- Kada uđete u postavke načina rada za odmor, postavite, ovim redoslijedom, temperaturu koju želite održavati tijekom načina rada i trajanje načina rada odmora. Potvrdite svaki korak pritiskom gumba .
- Nakon što potvrdite odabrano trajanje načina rada za odmor, termostatska glava se vraća na glavni zaslon i način rada za odmor bit će aktivan.







### 4. Postavljanje načina rada ECO

- Za postavljanje načina rada ECO, držite gumb  5 sekundi. Ovo otvara postavke termostatske glave.
- Odaberite opciju postavke načina rada ECO pritiskom gumba  nekoliko puta zaredom. Postavke načina rada ECO odabrane su kada ikona  počne treperiti. Pritisnite  za potvrdu odabira postavke.
- Kada ste u postavkama načina rada ECO, upotrijebite okretni kotačić na termostatskoj glavi za postavljanje temperature i potvrdite pritiskom gumba .
- Nakon što potvrdite odabranu temperaturu načina rada ECO, termostatska glava se vraća na glavni zaslon.









### 5. Postavljanje načina rada udobnosti

- Za postavljanje načina rada udobnosti, držite gumb  5 sekundi. Ovo otvara postavke termostatske glave.
- Odaberite opciju postavke načina rada Udobnost pritiskom gumba  nekoliko puta zaredom. Postavke načina rada Udobnost odabrane su kada ikona  počne treperiti. Pritisnite  za potvrdu odabira postavke.
- Kada ste u postavkama načina rada Udobnost, upotrijebite okretni kotačić na termostatskoj glavi za postavljanje temperature i potvrdite pritiskom gumba .
- Nakon što potvrdite odabranu temperaturu načina rada Udobnost, termostatska glava se vraća na glavni zaslon.









### 6. Postavljanje kalibracije temperature

- Za postavljanje kalibracije temperature, držite gumb  5 sekundi. Ovo otvara postavke termostatske glave.
- Za odabir kalibracije temperature pritisnite gumb  nekoliko puta zaredom. Postavke načina rada Kalibracija temperature odabrane su kada ikona **SET** počne treperiti. Pritisnite  za potvrdu odabira postavke.
- Potvrda prethodnog koraka vodi vas do naprednih postavki termostatske glave. Tamo je Kalibracija temperature označena brojem 1 u gornjem desnom kutu zaslona. Kalibracija temperature može se postaviti između -9 °C i 9 °C. Vrijednost prikazana na zaslonu temelji se na trenutnoj temperaturi prostorije.
- Potvrdite kalibraciju temperature pritiskom na . Potvrda vas preusmjerava na sljedeću naprednu postavku (postavljanje funkcije otvorenog prozora, označene brojem 2 u gornjem desnom kutu zaslona).
- E. Za povratak na postavke termostatske glave pritisnite . Za povratak na glavni zaslon pritisnite .







### 7. Postavljanje funkcije otvorenog prozora

- Za postavljanje kalibracije temperature, držite gumb  5 sekundi. Ovo otvara postavke termostatske glave.
- Za odabir funkcije otvorenog prozora, pritisnite gumb  nekoliko puta zaredom. Postavke funkcije otvorenog prozora odabrane su kada ikona **SET** počne treperiti. Pritisnite  za potvrdu odabira postavke.
- Potvrda prethodnog koraka vodi vas do naprednih postavki termostatske glave. Za navigaciju u naprednim postavkama pritisnite . Tamo je funkcija otvorenog prozora označena brojem 2 u gornjem desnom kutu zaslona.
- Kada se 2 i ikona  pojave u gornjem desnom kutu zaslona, možete postaviti temperaturu na kojoj bi se trebala aktivirati funkcija otvorenog prozora. Možete postaviti temperaturu između 5 °C i 25 °C ili možete potpuno isključiti funkciju. Ako želite isključiti funkciju, okrenite kotačić na termostatskoj glavi suprotno od kazaljke na satu dok se na zaslonu ne pojave dvije crtice.
- Za potvrdu postavke funkcije otvorenog prozora pritisnite gumb . Potvrda vas preusmjerava na sljedeću naprednu postavku (postavljanje funkcije automatskog zaključavanja, označene brojem 3 u gornjem desnom kutu zaslona).
- Za povratak na postavke termostatske glave pritisnite . Za povratak na glavni zaslon pritisnite .







## 8. Funkcija automatskog zaključavanja zaslona

- a. Za postavljanje funkcije automatskog zaključavanja držite gumb  5 sekundi. Ovo otvara postavke termostatske glave.
- b. Za odabir funkcije automatskog zaključavanja, pritisnite gumb  nekoliko puta zaredom. Funkcija automatskog zaključavanja odabrana je kada ikona **SET** počne treperiti. Pritisnite  za potvrdu odabira postavke.
- c. Potvrda prethodnog koraka vodi vas do naprednih postavki termostatske glave. Za navigaciju u naprednim postavkama pritisnite . Tamo je funkcija automatskog zaključavanja označena brojem 3 u gornjem desnom kutu zaslona.
- d. Kada se ikona 3 i  pojave u gornjem desnom kutu zaslona, možete koristiti okretni kotačić na glavi termostata da odaberete želite li uključiti ili isključiti funkciju. 0 = neaktivna funkcija. 1 = aktivna funkcija.
- e. Za potvrdu postavke funkcije automatskog zaključavanja pritisnite gumb . Potvrda vas preusmjerava na sljedeću naprednu postavku (postavke ograničenja postavke minimalne temperature, označene brojem 4 u gornjem desnom kutu zaslona).
- f. Za povratak na postavke termostatske glave pritisnite . Za povratak na glavni zaslon pritisnite .







## 9. Postavljanje ograničenja postavke minimalne temperature

- a. Za postavljanje ograničenja postavke minimalne temperature, držite gumb  5 sekundi. Ovo otvara postavke termostatske glave.
- b. Za odabir ograničenja postavke minimalne temperature pritisnite gumb  nekoliko puta zaredom. Opcija ograničenja postavke minimalne temperature odabrana je kada ikona **SET** počne treperiti. Pritisnite  za potvrdu odabira postavke.
- c. Potvrda prethodnog koraka vodi vas do naprednih postavki termostatske glave. Za navigaciju u naprednim postavkama pritisnite . Tamo su ograničenja postavke minimalne temperature označena brojem 4 u gornjem desnom kutu zaslona.
- d. Kada se broj 4 pojavi u gornjem desnom kutu zaslona, možete upotrijebiti okretni kotačić na termostatskoj glavi za postavljanje ograničenja postavke minimalne temperature. Temperatura se može postaviti između 1 °C i 15 °C.
- e. Da biste potvrdili postavku minimalne temperature, pritisnite gumb . Potvrda vas preusmjerava na sljedeću naprednu postavku (postavke ograničenja postavke maksimalne temperature, označene brojem 5 u gornjem desnom kutu zaslona).
- f. Za povratak na postavke termostatske glave pritisnite . Za povratak na glavni zaslon pritisnite .







## 10. Postavljanje ograničenja postavke maksimalne temperature

- a. Za postavljanje ograničenja postavke maksimalne temperature, držite gumb  5 sekundi. Ovo otvara postavke termostatske glave.
- b. Za odabir postavki ograničenja postavke maksimalne temperature pritisnite gumb  nekoliko puta zaredom. Opcija ograničenja postavke maksimalne temperature odabrana je kada ikona **SET** počne treperiti. Pritisnite  za potvrdu odabira postavke.
- c. Potvrda prethodnog koraka vodi vas do naprednih postavki termostatske glave. Za navigaciju u naprednim postavkama pritisnite . Tamo su ograničenja postavke maksimalne temperature označena brojem 5 u gornjem desnom kutu zaslona.
- d. Kada se broj 5 pojavi u gornjem desnom kutu zaslona, možete upotrijebiti okretni kotačić na termostatskoj glavi za postavljanje ograničenja postavke maksimalne temperature. Temperatura se može postaviti između 16 °C i 70 °C.
- e. Da biste potvrdili postavku maksimalne temperature, pritisnite gumb . Potvrda vas preusmjerava na sljedeću naprednu postavku (postavljanje duljine intervala funkcije Pojačanje, označeno brojem 6 u gornjem desnom kutu zaslona).
- f. Za povratak na postavke termostatske glave pritisnite . Za povratak na glavni zaslon pritisnite .







## 11. Postavljanje duljine intervala funkcije Pojačanje

- a. Za postavljanje duljine intervala funkcije Pojačanje držite gumb  5 sekundi. Ovo otvara postavke termostatske glave.
- b. Za odabir postavki funkcije Pojačanje pritisnite gumb  nekoliko puta zaredom. Opcija Pojačanje odabrana je kada ikona **SET** počne treperiti. Pritisnite  za potvrdu odabira postavke.
- c. Potvrda prethodnog koraka vodi vas do naprednih postavki termostatske glave. Za navigaciju u naprednim postavkama pritisnite . Tamo su postavke duljine intervala funkcije Pojačanje označene brojem 6 u gornjem desnom kutu zaslona.
- d. Kada se broj 6 pojavi u gornjem desnom kutu zaslona, možete upotrijebiti okretni kotačić na termostatskoj glavi za podešenje duljine intervala funkcije Pojačanje. Vrijednost se može postaviti između 100 i 900 sekundi.
- e. Potvrdite odabranu duljinu intervala Pojačanje pritiskom . Potvrda vas preusmjerava na sljedeću naprednu postavku (postavljanje početne/završne radne temperature, označeno je brojem 7 u gornjem desnom kutu zaslona).
- f. Za povratak na postavke termostatske glave pritisnite . Za povratak na glavni zaslon pritisnite .





## 12. Postavljanje početne/završne radne temperature

- a. Za postavljanje početne/završne radne temperature, držite gumb  5 sekundi. Ovo otvara postavke termostatske glave.
- b. Za odabir postavki početne/završne radne temperature pritisnite gumb  nekoliko puta zaredom. Opcija početne/završne radne temperature odabrana je kada ikona **SET** počne treperiti. Pritisnite  za potvrdu odabira postavke.
- c. Potvrda prethodnog koraka vodi vas do naprednih postavki termostatske glave. Za navigaciju u naprednim postavkama pritisnite . Tamo su postavke početne/završne radne temperature označene brojem 7 u gornjem desnom kutu zaslona.
- d. Kada se broj 7 pojavi u gornjem desnom kutu zaslona, možete upotrijebiti rotirajući kotačić na termostatskoj glavi za postavljanje početne/završne radne temperature. Vrijednost se može postaviti između 0,5 °C i 1,5 °C.
- e. Za potvrdu postavke početne/završne radne temperature pritisnite gumb . Potvrda vas preusmjerava na sljedeću naprednu postavku (vrsta kontrole ventila, označena brojem 8 u gornjem desnom kutu zaslona).
- f. Za povratak na postavke termostatske glave pritisnite . Za povratak na glavni zaslon pritisnite .





## 13. Kontrola ventila

- a. Za postavljanje kontrole ventila, držite gumb  5 sekundi. Ovo otvara postavke termostatske glave.
- b. Za odabir opcije postavki kontrole ventila pritisnite gumb  nekoliko puta zaredom. Funkcija kontrole ventila odabrana je kada ikona **SET** počne treperiti. Pritisnite  za potvrdu odabira postavke.
- c. Potvrda prethodnog koraka vodi vas do naprednih postavki termostatske glave. Za navigaciju u naprednim postavkama pritisnite . Tamo su postavke kontrole ventila označene brojem 8 u gornjem desnom kutu zaslona.
- d. Kada se broj 8 pojavi u gornjem desnom kutu zaslona, možete upotrijebiti okretni kotačić na termostatskoj glavi za postavljanje vrste kontrole ventila. Vrijednost = 0: upravljanje u skladu s načinima rada koje ste postavili; vrijednost = 1 automatska kontrola na temelju trenutne temperature.
- e. Za potvrdu postavki kontrole ventila pritisnite gumb . Potvrda vas preusmjerava na sljedeću naprednu postavku (Ponovno postavljanje termostatske glave, označeno brojem 9 u gornjem desnom kutu zaslona).
- f. Za povratak na postavke termostatske glave pritisnite . Za povratak na glavni zaslon pritisnite .

#### 14. Ponovno postavljanje termostatske glave

- Za ponovno postavljanje termostatske glave, držite gumb  5 sekundi. Ovo otvara postavke termostatske glave.
- Za odabir opcije postavljanja ponovnog postavljanja termostatske glave pritisnite gumb  nekoliko puta zaredom. Opcija Ponovno postavljanje termostatske glave odabrana je kada ikona **SET** počne treperiti. Pritisnite **Boost** za potvrdu odabira postavke.
- Potvrda prethodnog koraka vodi vas do naprednih postavki termostatske glave. Za navigaciju u naprednim postavkama pritisnite **Boost**. Tamo je opcija ponovnog postavljanja termostatske glave označena brojem 9 u gornjem desnom kutu zaslona.
- Kada se broj 9 pojavi u gornjem desnom kutu zaslona, zaslon također prikazuje broj 88. Okretanje okretnog kotačića termostatske glave mijenja broj na 00. Potvrda gumbom **Boost** ponovno postavlja glavu. Sve ikone na zaslonu će zasvijetliti 2 sekunde.
- Za povratak na postavke termostatske glave pritisnite . Za povratak na glavni zaslon pritisnite .

#### 15. Postavljanje tipa zatvaranja ventila

- Držite gumb  5 sekundi. Ovo otvara postavke termostatske glave.
- Za odabir postavki upravljanja ventilom pritisnite gumb  nekoliko puta zaredom. Ako na zaslonu treperi ikona **SET** odabrana je odgovarajuća opcija. Pritisnite **Boost** za potvrdu odabira opcije.
- Potvrda prethodnih koraka vodi vas do naprednih postavki termostatske glave. Za kretanje u naprednim postavkama termostatske glave pritisnite gumb **Boost** nekoliko puta zaredom. U naprednim postavkama, postavke tipa ventila označene su slovom A u gornjem desnom kutu zaslona.
- Kad se slovo A pojavi u gornjem desnom kutu zaslona, na zaslonu će se također pojaviti 0/1. Okretanjem okretnog kotačića termostatske glave prebacuje se broj na: 0 – meko zatvaranje, 1 – čvrsto zatvaranje. Potvrdite s **Boost**.
- Za povratak na postavke termostatske glave pritisnite gumb . Za povratak na glavni zaslon pritisnite .



## Servis i održavanje

Proizvod je dizajniran tako da pouzdano služi dugi niz godina ako se koristi pravilno. Evo nekoliko savjeta za pravilan rad:

- Prije upotrebe proizvoda pažljivo pročitajte priručnik.
- Ne izlažite proizvod direktnoj sunčevoj svjetlosti, jakoj hladnoći, vlazi i naglim promjenama temperature. To bi moglo umanjiti točnost mjerenja.
- Ne postavljajte proizvod na mjesta izložena vibracijama i udarcima – mogu prouzročiti oštećenja.
- Ne izlažite proizvod prekomjernoj sili, udarcima, prašini, visokim temperaturama ili vlazi – jer to može prouzročiti neispravnost, skratiti trajanje baterije, oštetiti baterije ili deformirati plastične dijelove.
- Ne izlažite proizvod kiši ili visokoj vlažnosti, kapljicama ili prskanju vode.
- Na proizvod ne postavljajte izvore otvorenog plamena, npr. upaljena svijeća itd.
- Ne postavljajte proizvod na mjesta s nedovoljnim protokom zraka.
- Ne stavljajte nikakve predmete u otvore za prozračivanje proizvoda.
- Ne dirajte unutarnje strujne krugove proizvoda – tako možete oštetiti proizvod, što automatski dovodi do poništenja jamstva. Prepustite popravak isključivo kvalificiranim stručnjacima.
- Za čišćenje proizvoda koristite blago navlaženu mekanu krpu. Ne koristite otapala ili sredstva za čišćenje – mogla bi ogrebat i plastične dijelove i prouzročiti koroziju električnih krugova.
- Proizvod ne uranjajte u vodu ili druge tekućine.
- U slučaju oštećenja ili neispravnosti proizvoda, proizvod ne popravljajte sami. Odnosite ga na popravak u trgovinu u kojoj ste ga kupili.
- Nije predviđeno da ovaj uređaj upotrebljavaju osobe (uključujući djecu) smanjenih fizičkih, osjetilnih ili mentalnih sposobnosti ili osobe koje nemaju iskustva i znanja za sigurnu upotrebu osim ako nisu pod nadzorom ili ako ne dobivaju upute od osobe zadužene za njihovu sigurnost. Djeca se uvijek moraju nadzirati kako bi se osiguralo da se ne igraju s uređajem.

 Ne bacajte električne uređaje kao nerazvrstani komunalni otpad, koristite centre za sakupljanje razvrstanog otpada. Za aktualne informacije o centrima za sakupljanje otpada kontaktirajte lokalne vlasti. Ako se električni uređaji odlože na deponije otpada, opasne materije mogu prodrijeti u podzemne vode i ući u lanac ishrane i oštetiti vaše zdravlje.

EMOS spol. s r. o. ovime izjavljuje da je radijska oprema tipa P5630S u skladu s Direktivom 2014/53/EU. Cjeloviti tekst EU izjave o sukladnosti dostupan je na sljedećoj internetskoj adresi: <http://www.emos.eu/download>.

