

# P5630S



## PT | Cabeça termostática

---



### Conteúdo

Especificações.....	2
Instalação.....	3
Descrição do ecrã da cabeça termostática .....	5
Definições básicas.....	6
Cuidados e manutenção.....	14

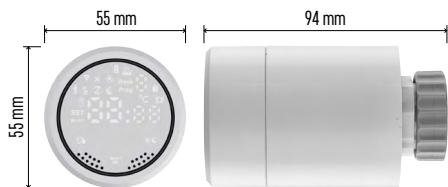

## Especificações

Gama de controlo da temperatura: 5 °C – 35 °C,  
intervalos de 0,5 °C

Gama da temperatura indicada: 1 °C – 70 °C,  
intervalos de 0,5 °C

Alimentação: 2× 1,5 V AA

Tomada de corrente máxima: 90 mA

Elevação máxima da válvula: 4,5 mm

Dimensões de montagem da cabeça: M30 × 1,5

Temperatura de funcionamento: -10 °C a 60 °C



## Instalação

1. A cabeça foi concebida para todos os tipos de válvulas de radiador normalmente disponíveis, sem necessidade de interromper a circulação de calor. Se a cabeça termostática não for compatível, atue de acordo com as informações fornecidas na secção de Compatibilidade.
2. Coloque as pilhas na cabeça, antes de a instalar. Retire a cabeça termostática antiga, desapertando a porca na cabeça do radiador. Instale a cabeça na parte dianteira e aperte a porca manualmente.

### Nota:

- O suporte da cabeça tem de ficar ligado, no centro, ao suporte na cabeça.
- A cabeça não pode ficar comprimida ou entalada.
- Assegure-se de que o ecrã fica visível e legível na posição montada.

## Compatibilidade

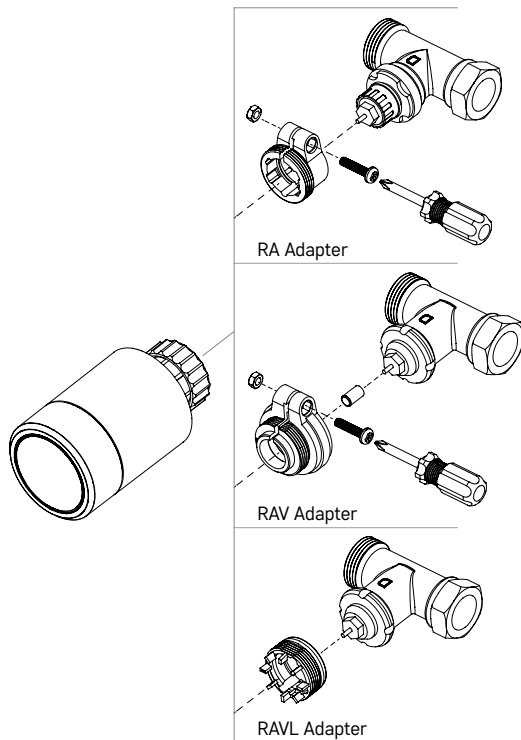

A cabeça pode não ser compatível com algumas cabeças de radiador.

Compare a cabeça com as informações fornecidas pelo fabricante e, se necessário, utilize um adaptador adequado.

Adaptadores incluídos: Danfoss RA, RAV, RAVL

Monte o adaptador na cabeça e rode-o até encaixar.

Aperte o adaptador com um parafuso, se o adaptador assim o exigir.

## Inserir/mudar as pilhas

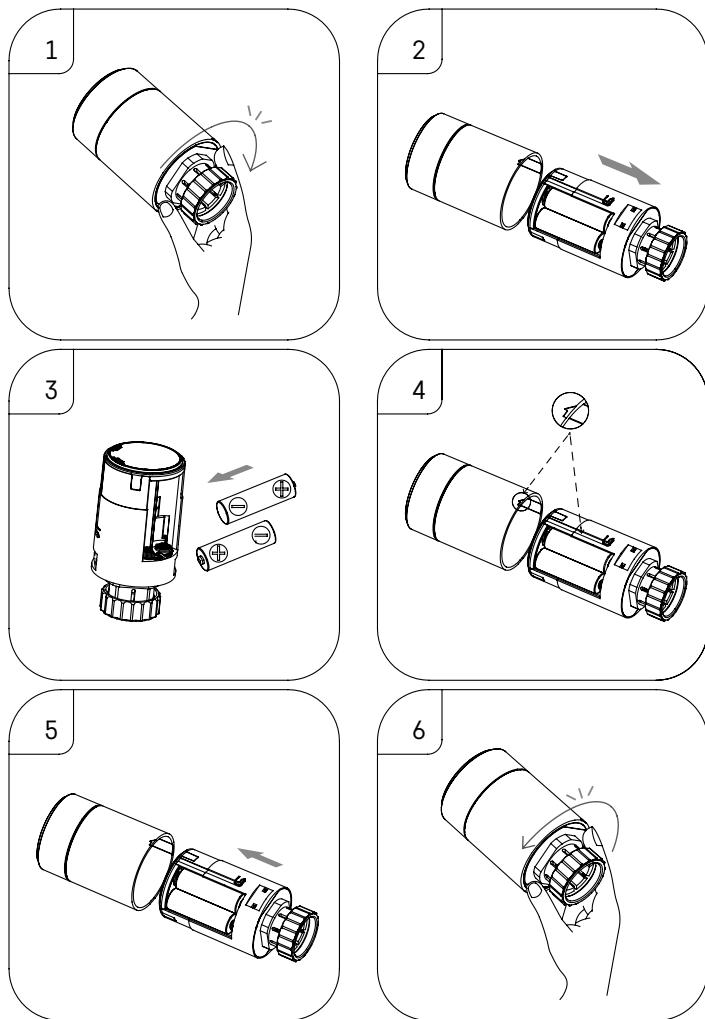

1. Segure a secção quadrada da cabeça, situada por baixo da rosca. Rode a secção quadrada no sentido dos ponteiros do relógio. Deve ouvir o bloqueio da cabeça a soltar-se depois de rodar.
2. Faça deslizar o núcleo interior da cabeça para fora do alojamento.
3. Substitua as pilhas. Assegure-se de que respeita a polaridade correta.
4. Localize o ícone da seta no alojamento e a correção no núcleo interior.
5. Faça deslizar o núcleo para o interior do alojamento.
6. Depois de o núcleo estar totalmente inserido, segure a parte quadrada inferior da cabeça, situada por baixo da rosca, e rode o núcleo interior da cabeça no sentido contrário ao dos ponteiros do relógio. Deve ouvir o bloqueio da cabeça a fechar-se depois de rodar.



## Descrição do ecrã da cabeça termostátic

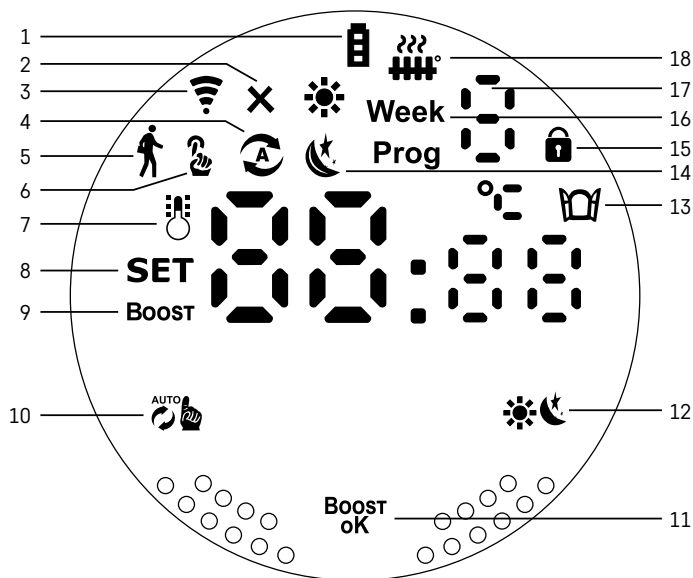

- 1 – Indicador de pilha fraca .  
Começa a piscar quando as pilhas estão quase esgotadas.
- 2 – Indicação do estado de ligação ao portal Zigbee .  
Indicador aceso – não ligado. Indicador apagado – ligado.
- 3 – Ícone de potência do sinal de ligação .
- 4 – Ícone de modo semanal .
- Indicador aceso – o modo está ativo. Indicador apagado – o modo está inativo.
- 5 – Ícone do modo de férias .
- Indicador aceso – o modo está ativo. Indicador apagado – o modo está inativo.
- 6 – Ícone de modo manual .
- Indicador aceso – o modo está ativo. Indicador apagado – o modo está inativo.
- 7 – Se o ícone estiver aceso, o ecrã apresenta a temperatura ambiente atual .
- 8 – Se **SET** se acender, o ecrã apresenta a temperatura no modo que definiu.
- 9 – O ícone **Boost** significa que o modo está ativo.
- 10 – Botão para alternar entre o modo semanal e o modo manual .
- 11 – Botão de confirmação e botão para ativar ou desativar o modo Boost .
- 12 – Botão para alternar entre o modo conforto e ECO .
- 13 – Ícone para a função janela aberta . Indicador aceso – a cabeça deteta uma janela aberta e ativa a função.
- 14 – Modo conforto ou ECO ativo.
- 15 – Ícone do bloqueio de crianças .
- 16 – O ícone **Week** indica que tem de introduzir a hora atual. O ícone **Prog** indica qual o período de tempo do seu modo semanal que está, atualmente, ativo.
- 17 – O número do período de tempo atualmente ativo no modo semanal .
- 18 – O ícone indica o movimento e o estado da válvula. Se estiver a piscar, a válvula está a fechar/abrir. Se a válvula estiver aberta, o ícone mantém-se aceso. Depois de a válvula se fechar, o ícone apaga-se.





## Definições básicas

1. Monte a cabeça termostática no radiador e insira as pilhas.
2. Instale no seu telefone a aplicação EMOS GoSmart, a partir do Google Play/App Store.
3. Ligue a cabeça termostática ao seu portal Zigbee, que está ligado à aplicação EMOS GoSmart, de acordo com as seguintes instruções.

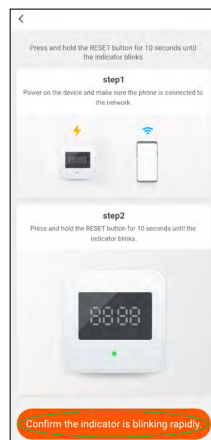
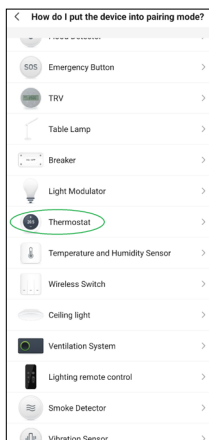
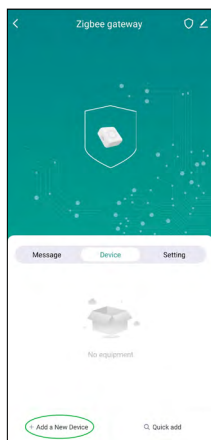
## Instruções para ligar a cabeça termostática ao portal Zigbee



1. Clique no botão „+ Adicionar um novo dispositivo“, nas definições do seu portal Zigbee (ver fig. 1).
2. Localize „Termostato“ na lista de dispositivos (ver fig. 2).
3. Prima simultaneamente os botões  „Semanal/manual“ e  „Conforto/ECO“ na cabeça termostática, durante 5 segundos (consulte a descrição do ecrã na secção anterior do manual). Confirme que o ícone para ligação ao portal Zigbee está a piscar rapidamente na cabeça (ver fig. 3).

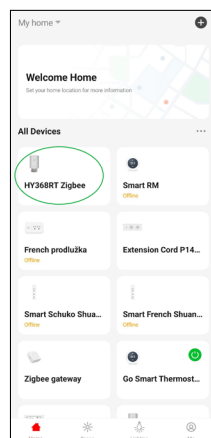

4. O portal Zigbee deve detetar a cabeça termostática em breves instantes. Depois de o fazer, toque no botão „Concluído“ (ver fig. 4).
5. Após confirmar a etapa anterior, o telefone solicita que confirme que pretende adicionar a cabeça termostática à aplicação GoSmart. Continue, tocando em „Concluído“ (ver fig. 5).
6. Depois de tocar em „Concluído“, será redirecionado para o ecrã principal da aplicação GoSmart, onde a cabeça termostática emparelhada já estará disponível (ver fig. 6).

## Definição da cabeça termostática

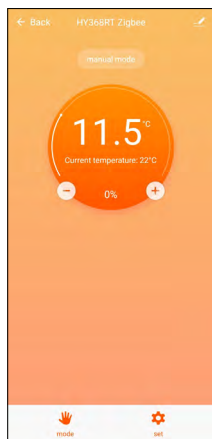

- Podem realizar-se as definições da cabeça termostática através da aplicação EMOS GoSmart.
- Depois de abrir a cabeça na página „A minha casa“ da EMOS GoSmart, visualizará o ecrã principal da cabeça termostática (ver fig. 7).
- O ecrã principal dispõe de 2 botões: Modo e Definições.
- Tocar no botão Modo permite-lhe selecionar o modo que preferir.
- Tocar no botão Definições permite-lhe ajustar as definições de modos individuais ou ativar o bloqueio de crianças.

### Definir a temperatura

A cabeça termostática permite definir 4 temperaturas diferentes.

#### Temperatura manual 🖐

- A temperatura pode ser ajustada manualmente, à mão (rodando a cabeça) ou através da aplicação (com o botão + no ecrã principal da aplicação).

#### Temperatura de férias 🗓

- Uma temperatura constante, que pode ser definida para um período de tempo específico (1 dia, 2 dias, 5 dias, 14 dias, etc.).

#### Temperatura de conforto ☀

- Uma temperatura superior (há pessoas na divisão).

#### Temperatura ECO 🌙

- Uma temperatura inferior (temperatura para a noite ou para quando ninguém está na divisão).

### Programas de temperatura

O tipo de programa de temperatura pode ser selecionado na página Modo de calendário, na EMOS GoSmart.

#### Tipos de programas de temperatura:

- 5+2 (seg. -> sex. + sáb. -> dom.)
  - permite definir uma temperatura fixa para 5 dias úteis + 2 dias de fim de semana
  - permite definir até 6 períodos de tempo para ambos os tipos de dias
- 6+1 (seg. -> sáb. + dom.)
  - permite definir uma temperatura fixa para 6 dias (segunda a sábado) + domingo
  - permite definir até 6 períodos de tempo para ambos os tipos de dias
- 7 dias
  - permite definir uma temperatura fixa para 7 dias
  - permite definir até 6 períodos de tempo para ambos os tipos de dias

Os períodos de tempo são definidos no ecrã „Definições de programa semanal“, na EMOS GoSmart. Para cada período de tempo, defina a temperatura que deve ser regulada pela cabeça termostática a partir da hora que especificou nas definições de período de tempo. A temperatura que definiu manter-se-á ativa até ao período de tempo seguinte.

*Exemplo: Se definir os períodos de tempo de acordo com a tabela abaixo, a temperatura ambiente será de 16 °C das 3:00 às 6:00, depois 20 °C das 6:00 às 9:00, 17 °C das 9:00 às 12:00, 19 °C das 12:00 às 14:00, 23 °C das 14:00 às 22:00 e 17 °C das 22:00 às 3:00.*

1.º período de tempo	3:00	16 °C
2.º período de tempo	6:00	20 °C
3.º período de tempo	9:00	17 °C
4.º período de tempo	12:00	19 °C
5.º período de tempo	14:00	23 °C
6.º período de tempo	22:00	17 °C

## Definições avançadas

### Calibragem da temperatura

- O sensor de temperatura que deteta a temperatura ambiente está situado no corpo da cabeça termostática montada no radiador. Assim, a temperatura medida pode ser superior à temperatura noutras partes da divisão.
- A calibragem pode ser definida no EMOS GoSmart numa gama de -9 °C a 9 °C, em intervalos de 1 °C.

### Função janela aberta

- Se a cabeça termostática detetar uma descida abrupta da temperatura (p. ex. quando a janela ou porta está aberta), fecha a válvula.
- Após o período de tempo definido se esgotar ou se fechar a janela, a cabeça reabre a válvula automaticamente.

### Função de bloqueio automático

- A função pode ser definida na aplicação EMOS GoSmart.
- Se a função estiver ativa, o ecrã bloqueia-se automaticamente após 10 minutos sem atividade.
- Pode voltar a desbloquear o ecrã na EMOS GoSmart.

### Definir limites de definição de temperatura para a definição manual da cabeça termostática

- Limite de definição de temperatura máxima – especifica a temperatura máxima que pode ser definida na cabeça termostática (máx. 70 °C, intervalos de 1 °C)
- Limite de definição de temperatura mínima – especifica a temperatura mínima que pode ser definida na cabeça termostática (mín. 1 °C, intervalos de 1 °C)

### Ajustar a válvula

- A aplicação EMOS GoSmart pode ser utilizada para definir a posição da válvula na cabeça termostática („Fechado“, „Aberto“, „Normal“).

### Apresentar a temperatura ambiente atual

- A aplicação EMOS GoSmart indica a temperatura atual da divisão diretamente na página principal da cabeça termostática.

### Bloqueio de crianças

- Pode ativar/desativar o bloqueio de crianças nas definições da aplicação EMOS GoSmart.
- Se o bloqueio estiver ativo, o ecrã da cabeça termostática ou a página principal da cabeça na aplicação EMOS GoSmart indica um ícone de bloqueio.

### Modo Boost Boost

- O modo Boost pode ser utilizado para aquecer uma divisão num período definido por si.
- O período pode ser definido na aplicação EMOS GoSmart, separador Boost.
- A duração do intervalo de aquecimento pode ser definida entre 100–900 segundos.

### Definição do diferencial de temperatura



- Esta funcionalidade só pode ser regulada no ecrã da própria cabeça termostática.
- O diferencial pode ser definido para 0,5 °C, 1 °C, 1,5 °C.
- O diferencial de temperatura (histerese) é a diferença de temperatura necessária para ligar e desligar o sistema de aquecimento.
- Por exemplo, se definir a temperatura para 20 °C e o diferencial para 1 °C, a cabeça termostática ativa o aquecimento quando a temperatura ambiente desce para 19 °C e desliga o aquecimento quando a temperatura atinge 21 °C.











## Controlar a válvula

- Só pode ser regulada no ecrã da própria cabeça termostática.
- Estes controlos permitem-lhe definir a forma como a válvula da cabeça termostática será controlada.
- Valor = 0: controlo de acordo com os modos que definiu; valor = 1 controlo automático com base na temperatura atual.
- Quando está selecionado o controlo automático, a válvula é controlada da seguinte forma:
  - Se a temperatura que definir for 2 °C superior à temperatura ambiente, a válvula é aberta a 100 %.
  - Se a temperatura que definir for 1 °C superior à temperatura ambiente, a válvula é aberta a 75 %.
  - Se a temperatura que definir for idêntica ( $\pm 0,5$  °C) à temperatura ambiente, a válvula é aberta a 50 %.
  - Se a temperatura que definir for 1 °C inferior à temperatura ambiente, a válvula é aberta a 25 %.
  - Se a temperatura que definir for 2 °C inferior à temperatura ambiente, a válvula é fechada.







## Definir modos e funções no ecrã da cabeça termostática

- Depois de introduzir as pilhas, a cabeça termostática liga-se e todo o ecrã se acende. Depois, o ícone **Week** acende-se. Premir o botão  permite-lhe definir a hora atual. Define, por esta ordem, as horas, os minutos e o dia da semana (1 – segunda, 2 – terça, 3 – quarta, 4 – quinta, 5 – sexta, 6 – sábado, 7 – domingo). A hora e o dia da semana são definidos através da roda na cabeça termostática.
- Depois de definir a hora, confirme premindo o botão .
- As letras Ad são apresentadas após a confirmação. Continue, premindo o botão .
- A cabeça termostática inicia a calibragem em duas fases (as fases são indicadas por um número no ecrã).
- Depois de a calibragem estar concluída, o ecrã indica a temperatura ambiente atual na divisão e pode começar a definir modos e funções individuais na cabeça termostática.





### 1. Definir o modo semanal

- a. Para configurar o modo semanal, prima o botão  durante 5 segundos. Isto abre as definições da cabeça termostática.
- b. Depois de concluir a etapa anterior, o ícone **Prog** começa a piscar. Prima o botão  para confirmar a seleção do modo semanal.
- c. Em seguida, utilize a roda para selecionar o horário semanal que pretende definir (5+2, 6+1, 7).
- d. Depois de selecionar o horário semanal, utilize a roda para escolher a hora do 1.º período de tempo do dia útil e a temperatura para o período. Confirme a hora e a temperatura selecionadas premindo o botão .
- e. Depois de definir os primeiros 6 períodos de tempo do dia útil, o número 1 é apresentado na parte superior do ecrã, para indicar que, agora, está a definir períodos de tempo para um dia de fim de semana. Defina o tempo e a temperatura da mesma forma que para os dias úteis.
- f. Depois de definir todos os períodos de tempo, pode regressar às definições da cabeça termostática, com o botão , ou aceder ao ecrã principal, com o botão . Se confirmar qualquer ação nas definições, premindo , os dados são guardados automaticamente.
- g. Se tiver configurado um modo semanal, pode ativá-lo premindo brevemente o botão . O modo está ativo quando os ícones  e **Prog** se acendem no ecrã.





### 2. Definir a hora atual

- a. Se pretender ajustar a hora que definiu quando ativou a cabeça termostática, mantenha o botão  premido durante 5 segundos. Isto abre as definições da cabeça termostática.
- b. Selecione a opção de definição da hora, premindo repetidamente o botão . A definição da hora está selecionada quando o ícone **Week** começa a piscar. Prima  para confirmar a seleção da definição.
- c. Quando estiver nas definições, defina a hora e o dia da semana (1 – segunda, 2 – terça, 3 – quarta, 4 – quinta, 5 – sexta, 6 – sábado, 7 – domingo).
- d. Confirme todas as etapas premindo o botão . Isto guarda as definições.
- e. Depois de definir a hora escolhida, pode regressar às definições da cabeça termostática, com o botão , ou aceder ao ecrã principal, com o botão .





### 3. Definir o modo de férias

- Para configurar o modo de férias, prima o botão  durante 5 segundos. Isto abre as definições da cabeça termostática.
- Selecione a opção de definição do modo de férias, premindo repetidamente o botão . As definições do modo de férias estão selecionadas quando o ícone  começa a piscar. Prima  para confirmar a seleção da definição.
- Quando estiver nas definições do modo de férias, defina, por esta ordem, a temperatura que pretende manter durante o modo e a duração do modo de férias. Confirme cada etapa premindo o botão .
- Depois de confirmar a duração escolhida para o modo de férias, a cabeça termostática regressa ao ecrã principal e o modo de férias estará ativo.







### 4. Definir o modo ECO

- Para configurar o modo ECO, prima o botão  durante 5 segundos. Isto abre as definições da cabeça termostática.
- Selecione a opção de definição do modo ECO, premindo repetidamente o botão . As definições do modo ECO estão selecionadas quando o ícone  começa a piscar. Prima  para confirmar a seleção da definição.
- Quando estiver nas definições do modo ECO, utilize a roda na cabeça termostática para definir a temperatura e confirme, premindo o botão .
- Depois de confirmar a temperatura escolhida para o modo ECO, a cabeça termostática regressa ao ecrã principal.





### 5. Definir o modo conforto





- Para configurar o modo conforto, prima o botão  durante 5 segundos. Isto abre as definições da cabeça termostática.
- Selecione a opção de definição do modo conforto, premindo repetidamente o botão . As definições do modo conforto estão selecionadas quando o ícone  começa a piscar. Prima  para confirmar a seleção da definição.
- Quando estiver nas definições do modo conforto, utilize a roda na cabeça termostática para definir a temperatura e confirme, premindo o botão .
- Depois de confirmar a temperatura escolhida para o modo conforto, a cabeça termostática regressa ao ecrã principal.

### 6. Definir a calibragem de temperatura









- Para definir a calibragem de temperatura, prima o botão  durante 5 segundos. Isto abre as definições da cabeça termostática.
- Para selecionar a calibragem de temperatura, prima repetidamente o botão . As definições da calibragem de temperatura estão selecionadas quando o ícone **SET** começa a piscar. Prima  para confirmar a seleção da definição.
- Confirmar a etapa anterior leva-o para as definições avançadas da cabeça termostática. Aí, a calibragem de temperatura é assinalada pelo número 1 no canto superior direito do ecrã. A calibragem de temperatura pode ser definida entre -9 °C e 9 °C. O valor indicado no ecrã baseia-se na temperatura ambiente atual.
- Confirme a calibragem de temperatura, premindo . Confirmar redireciona-o para a definição avançada seguinte (definição da função janela aberta, assinalada pelo número 2 no canto superior direito do ecrã).
- Para regressar às definições da cabeça termostática, prima . Para regressar ao ecrã principal, prima .

### 7. Definir a função janela aberta







- Para definir a função janela aberta, prima o botão  durante 5 segundos. Isto abre as definições da cabeça termostática.
- Para selecionar a função janela aberta, prima repetidamente o botão . As definições da função janela aberta estão selecionadas quando o ícone **SET** começa a piscar. Prima  para confirmar a seleção da definição.
- Confirmar a etapa anterior leva-o para as definições avançadas da cabeça termostática. Para percorrer as definições avançadas, prima . Aí, a função janela aberta é assinalada pelo número 2 no canto superior direito do ecrã.

- d. Quando 2 e o ícone  são apresentados no canto superior direito do ecrã, pode definir a temperatura a que a função janela aberta deve ser ativada. A temperatura pode ser definida entre 5 °C e 25 °C ou a função pode ser totalmente desativada. Se pretender desativar a função, rode no sentido contrário ao dos ponteiros do relógio a roda na cabeça termostática, até o ecrã apresentar dois traços.
- e. Para confirmar a sua definição da função janela aberta, prima o botão . Confirmar redireciona-o para a definição avançada seguinte (definição da função de bloqueio automático, assinalada pelo número 3 no canto superior direito do ecrã).
- f. Para regressar às definições da cabeça termostática, prima . Para regressar ao ecrã principal, prima .





## 8. Função de bloqueio automático do ecrã



- a. Para definir a função de bloqueio automático, prima o botão  durante 5 segundos. Isto abre as definições da cabeça termostática.
- b. Para selecionar a função de bloqueio automático, prima repetidamente o botão . A função de bloqueio automático está selecionada quando o ícone **SET** começa a piscar. Prima  para confirmar a seleção da definição.
- c. Confirmar a etapa anterior leva-o para as definições avançadas da cabeça termostática. Para percorrer as definições avançadas, prima . Aí, a função de bloqueio automático é assinalada pelo número 3 no canto superior direito do ecrã.
- d. Quando 3 e o ícone  são apresentados no canto superior direito do ecrã, pode utilizar a roda na cabeça termostática para escolher se pretende ativar ou desativar a função. 0 = função inativa. 1 = função ativa.
- e. Para confirmar a sua definição da função de bloqueio automático, prima o botão . Confirmar redireciona-o para a definição avançada seguinte (definições do limite de definição de temperatura mínima, assinalada pelo número 4 no canto superior direito do ecrã).
- f. Para regressar às definições da cabeça termostática, prima . Para regressar ao ecrã principal, prima .

## 9. Definir o limite de definição de temperatura mínima





- a. Para definir o limite de definição de temperatura mínima, prima o botão  durante 5 segundos. Isto abre as definições da cabeça termostática.
- b. Para selecionar as definições do limite de definição de temperatura mínima, prima repetidamente o botão . A opção do limite de definição de temperatura mínima está selecionada quando o ícone **SET** começa a piscar. Prima  para confirmar a seleção da definição.
- c. Confirmar a etapa anterior leva-o para as definições avançadas da cabeça termostática. Para percorrer as definições avançadas, prima . Aí, as definições do limite de definição de temperatura mínima são assinaladas pelo número 4 no canto superior direito do ecrã.
- d. Quando o número 4 é apresentado na parte superior direita do ecrã, pode utilizar a roda na cabeça termostática para definir o limite de definição de temperatura mínima. A temperatura pode ser definida entre 1 °C e 15 °C.
- e. Para confirmar a definição de temperatura mínima, prima o botão . Confirmar redireciona-o para a definição avançada seguinte (definições do limite de definição de temperatura máxima, assinalada pelo número 5 no canto superior direito do ecrã).
- f. Para regressar às definições da cabeça termostática, prima . Para regressar ao ecrã principal, prima .

## 10. Definir o limite de definição de temperatura máxima





- a. Para definir o limite de definição de temperatura máxima, prima o botão  durante 5 segundos. Isto abre as definições da cabeça termostática.
- b. Para selecionar as definições do limite de definição de temperatura máxima, prima repetidamente o botão . A opção do limite de definição de temperatura máxima está selecionada quando o ícone **SET** começa a piscar. Prima  para confirmar a seleção da definição.
- c. Confirmar a etapa anterior leva-o para as definições avançadas da cabeça termostática. Para percorrer as definições avançadas, prima . Aí, as definições do limite de definição de temperatura máxima são assinaladas pelo número 5 no canto superior direito do ecrã.
- d. Quando o número 5 é apresentado na parte superior direita do ecrã, pode utilizar a roda na cabeça termostática para definir o limite de definição de temperatura máxima. A temperatura pode ser definida entre 16 °C e 70 °C.

- e. Para confirmar a definição de temperatura máxima, prima o botão **Boost**. Confirmar redireciona-o para a definição avançada seguinte (definição da duração do intervalo da função Boost, assinalada pelo número 6 no canto superior direito do ecrã).
- f. Para regressar às definições da cabeça termostática, prima . Para regressar ao ecrã principal, prima .



### 11. Definir a duração do intervalo da função Boost



- a. Para definir a duração do intervalo da função Boost, prima o botão  durante 5 segundos. Isto abre as definições da cabeça termostática.
- b. Para seleccionar as definições da função Boost, prima repetidamente o botão . A opção Boost está seleccionada quando o ícone **SET** começa a piscar. Prima **Boost** para confirmar a seleção da definição.
- c. Confirmar a etapa anterior leva-o para as definições avançadas da cabeça termostática. Para percorrer as definições avançadas, prima **Boost**. Aí, as definições de duração do intervalo da função Boost são assinaladas pelo número 6 no canto superior direito do ecrã.
- d. Quando o número 6 é apresentado na parte superior direita do ecrã, pode utilizar a roda na cabeça termostática para definir a duração do intervalo da função Boost. O valor pode ser definido entre 100 e 900 segundos.
- e. Confirme a duração escolhida do intervalo da função Boost premindo **Boost**. Confirmar redireciona-o para a definição avançada seguinte (definição do início/fim da temperatura de funcionamento, assinalada pelo número 7 no canto superior direito do ecrã).
- f. Para regressar às definições da cabeça termostática, prima . Para regressar ao ecrã principal, prima .

### 12. Definir a temperatura de funcionamento inicial/final







- a. Para definir a temperatura de funcionamento inicial/final, prima o botão  durante 5 segundos. Isto abre as definições da cabeça termostática.
- b. Para seleccionar as definições da temperatura de funcionamento inicial/final, prima repetidamente o botão . A opção da temperatura de funcionamento inicial/final está seleccionada quando o ícone **SET** começa a piscar. Prima **Boost** para confirmar a seleção da definição.
- c. Confirmar a etapa anterior leva-o para as definições avançadas da cabeça termostática. Para percorrer as definições avançadas, prima **Boost**. Aí, as definições da temperatura de funcionamento inicial/final são assinaladas pelo número 7 no canto superior direito do ecrã.
- d. Quando o número 7 é apresentado na parte superior direita do ecrã, pode utilizar a roda na cabeça termostática para definir a temperatura de funcionamento inicial/final. O valor pode ser definido entre 0,5 °C e 1,5 °C.
- e. Para confirmar a definição da temperatura de funcionamento inicial/final, prima o botão **Boost**. Confirmar redireciona-o para a definição avançada seguinte (tipo de controlo de válvula, assinalada pelo número 8 no canto superior direito do ecrã).
- f. Para regressar às definições da cabeça termostática, prima . Para regressar ao ecrã principal, prima .

### 13. Controlo de válvula







- a. Para definir o controlo de válvula, prima o botão  durante 5 segundos. Isto abre as definições da cabeça termostática.
- b. Para seleccionar a opção das definições do controlo de válvula, prima repetidamente o botão . A função de controlo de válvula está seleccionada quando o ícone **SET** começa a piscar. Prima **Boost** para confirmar a seleção da definição.
- c. Confirmar a etapa anterior leva-o para as definições avançadas da cabeça termostática. Para percorrer as definições avançadas, prima **Boost**. Aí, as definições de controlo de válvula são assinaladas pelo número 8 no canto superior direito do ecrã.
- d. Quando o número 8 é apresentado na parte superior direita do ecrã, pode utilizar a roda na cabeça termostática para definir o tipo de controlo de válvula. Valor = 0: controlo de acordo com os modos que definiu; valor = 1 controlo automático com base na temperatura atual.
- e. Para confirmar as suas definições de controlo de válvula, prima o botão **Boost**. Confirmar redireciona-o para a definição avançada seguinte (reinicialização da cabeça termostática, assinalada pelo número 9 no canto superior direito do ecrã).

f. Para regressar às definições da cabeça termostática, prima . Para regressar ao ecrã principal, prima .

#### 14. Reinicialização da cabeça termostática

- Para reinicializar a cabeça termostática, prima o botão  durante 5 segundos. Isto abre as definições da cabeça termostática.
- Para selecionar a opção das definições de reinicialização da cabeça termostática, prima repetidamente o botão . A opção de reinicialização da cabeça termostática está selecionada quando o ícone **SET** começa a piscar. Prima  para confirmar a seleção da definição.
- Confirmar a etapa anterior leva-o para as definições avançadas da cabeça termostática. Para percorrer as definições avançadas, prima . Aí, a opção de reinicialização da cabeça termostática é assinalada pelo número 9 no canto superior direito do ecrã.
- Quando o número 9 é apresentado na parte superior direita do ecrã, este também apresenta o número 88. Rodar a roda da cabeça termostática muda o número para 00. Confirmar com o botão  reinicializa a cabeça. Todos os ícones no ecrã se acendem durante 2 segundos.
- Para regressar às definições da cabeça termostática, prima . Para regressar ao ecrã principal, prima .

#### 15. Definição do tipo de fecho da válvula

- Prima o botão  durante 5 segundos. Isto abre as definições da cabeça termostática.
- Para selecionar a opção das definições do controlo de válvula, prima repetidamente o botão . A opção correta é selecionada se um ícone **SET** estiver a piscar no ecrã. Prima  para confirmar a seleção da opção.
- Confirmar a etapa anterior leva-o para as definições avançadas da cabeça termostática. Para navegar nas definições avançadas da cabeça termostática, prima o botão  repetidamente. Nas definições avançadas, as definições do tipo de válvula são assinaladas pela letra A que surge no canto superior direito do ecrã.
- Quando a letra A surgir no canto superior direito do ecrã, os números 0/1 também aparecerão no ecrã. Ao rodar o botão da cabeça termostática, o número muda para: 0 – fecho suave, 1 – fecho rígido. Confirme com .
- Para regressar às definições da cabeça termostática, prima o botão . Para regressar ao ecrã principal, prima .



## Cuidados e manutenção

O produto foi concebido para funcionar de forma fiável durante muitos anos, desde que utilizado corretamente. Seguem-se algumas recomendações para uma utilização correta:

- Leia o manual cuidadosamente, antes de utilizar este produto.
- Não exponha o produto à luz solar direta, frio extremo, humidade e mudanças súbitas de temperatura. Isto reduz a exatidão da medição.
- Não coloque o produto em locais propensos a vibrações e choques – pode provocar danos.
- Não submeta o produto a força excessiva, impactos, pó, altas temperaturas ou humidade – isto poderá provocar avarias, diminuir a longevidade da bateria, danificar as baterias ou deformar as peças plásticas.
- Não exponha o produto à chuva, humidade elevada ou projeções de água.
- Não coloque fontes de chama aberta no produto, p. ex., velas acesas, etc.
- Não coloque o produto em locais cujo fluxo de ar seja inadequado.
- Não insira objetos nas aberturas de ventilação do produto.
- Não manipule os circuitos elétricos internos do produto – fazê-lo pode provocar danos no produto e anula automaticamente a garantia. O produto só deve ser reparado por um profissional qualificado.
- Para limpar o produto, utilize um pano macio, ligeiramente humedecido. Não utilize solventes ou agentes de limpeza – podem danificar as peças plásticas e provocar a corrosão dos circuitos elétricos.
- Não mergulhe o produto em água ou outros líquidos.
- Em caso de danos ou defeito no produto, não tente efetuar a reparação sozinho. Solicite a reparação na loja onde o adquiriu.
- Este dispositivo não se destina a ser utilizado por pessoas (incluindo crianças) cuja deficiência física, sensorial ou mental ou falta de experiência e conhecimentos impeça a sua utilização segura, a menos que sejam supervisionadas ou instruídas na utilização do aparelho por uma pessoa responsável pela sua segurança. As crianças têm de ser constantemente supervisionadas, para garantir que não brincam com o dispositivo.

EMOS spol. s r.o. declara a conformidade do tipo do dispositivo de rádio P5630S com a Diretiva 2014/53/UE. O texto completo da Declaração de Conformidade da UE está disponível no seguinte website <http://www.emos.eu/download>.

