

P56201BUF

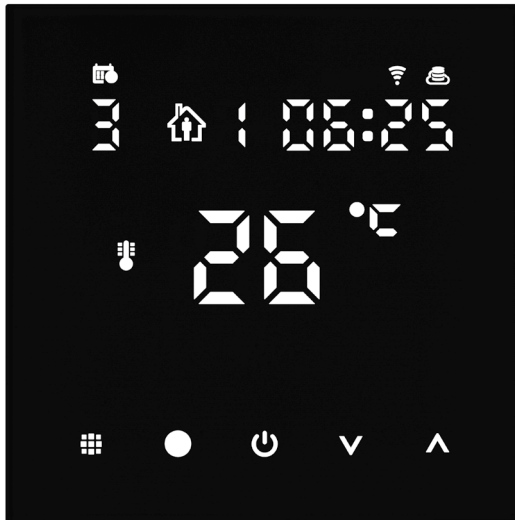

ES | Termostato para la calefacción por suelo radiante



Contenido

Avisos importantes.....	2
Especificaciones técnicas	3
Descripción de la pantalla del termostato: iconos y botones	4
Instalación del Termostato.....	6
Aplicación móvil	8
Configuración avanzada del termostato	10
Solución de problemas FAQ	14
Cuidado y mantenimiento	15

El termostato P56201BUF está diseñado para controlar la calefacción por suelo radiante.

Avisos importantes

- Antes de utilizarlo por primera vez, lea con atención el manual de instrucciones del termostato.
- Antes de empezar la instalación del termostato, desconecte la toma de alimentación.
- Durante la instalación, siga la normativa correspondiente.



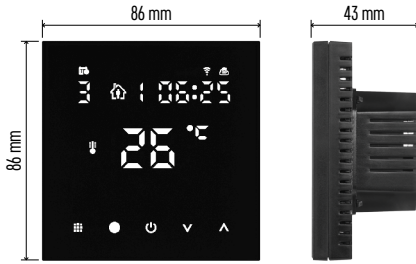

Especificaciones técnicas

Carga conmutada: 230 V AC máx.; 16 A para la carga resistiva

Medición de temperatura: desde 0 °C hasta 95 °C, intervalos de 0,5 °C

Ajuste de temperatura: desde 1 °C hasta 70 °C, en incrementos de 0,5 °C

Dispersión de la temperatura ajustada: desde 0,5 °C hasta 2,5 °C, en incrementos de 0,5 °C

Calibración de la temperatura configurada: desde -9 °C hasta 9 °C, en incrementos de 1 °C

Alimentación: 230 V

Grado de protección: IP20

Accesorios: sensor de suelo de 3 m (Ø 8 mm), material de instalación









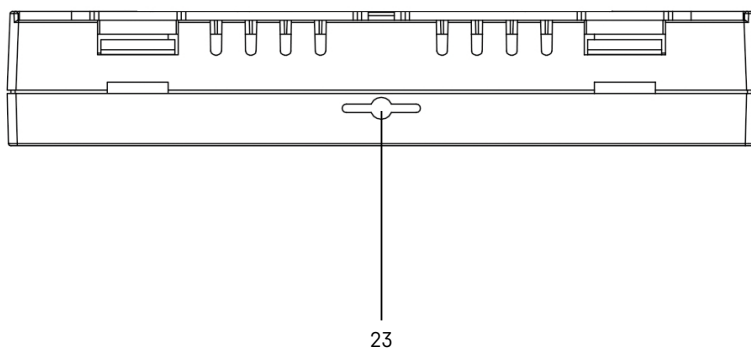
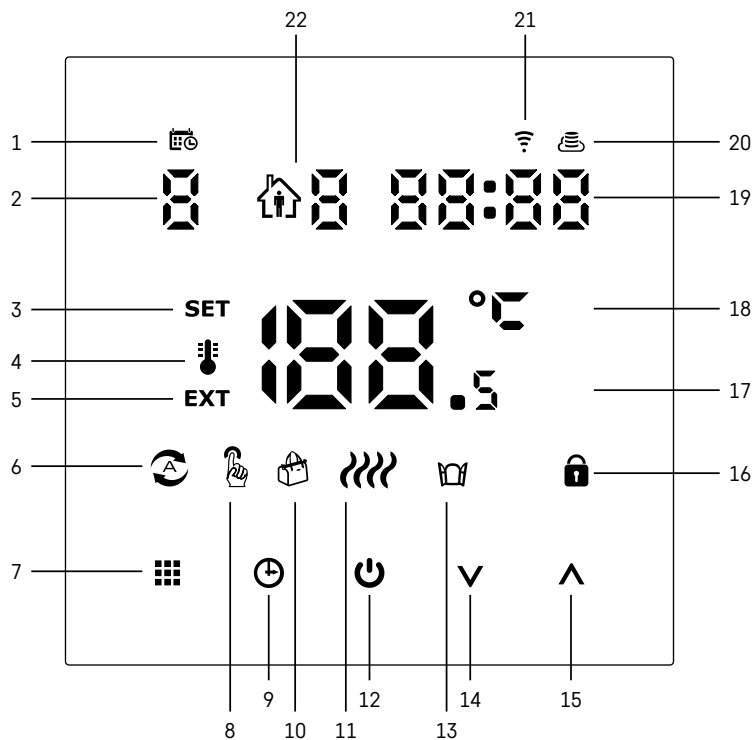







Frecuencia del wifi: 2,4 GHz, 25 mW PIRE max.

Medidas: 86 × 86 × 43 mm



Descripción de la pantalla del termostato: iconos y botones



- 1 – El icono  indica el día de la semana.
- 2 – Número del día de la semana (1 – lunes, 2 – martes, 3 – miércoles, 4 – jueves, 5 – viernes, 6 – sábado, 7 – domingo).
- 3 – El icono **SET** iluminado indica que en la pantalla se visualiza la temperatura configurada en el modo seleccionado.
- 4 – Si el icono  está iluminado, la pantalla muestra la temperatura actual de la habitación (si el sensor del termostato interno está activo).
- 5 – Si el icono **EXT** está iluminado, la pantalla muestra la temperatura del sensor del suelo radiante. Si está en un modo en que ambos sensores detectan la temperatura, puede ver esta temperatura presionando el botón  durante 3 segundos.
- 6 – Si el icono  está iluminado, el modo Semana está activado.
- 7 – El botón  alterna entre el modo Semana y el Manual.
- 8 – Si el icono  está iluminado, el modo Manual está activado.
- 9 – El botón  sirve para configurar los horarios.
- 10 – Si el icono  está iluminado, el modo Vacaciones está activado.
- 11 – Si aparece el icono  el termostato está calentando la habitación.
- 12 – El botón  apaga y enciende el termostato (ON/OFF).
- 13 – Si el icono  está iluminado, la función Ventana Abierta está activada.
- 14 – El botón  sirve para bajar.
- 15 – El botón  sirve para subir.
- 16 – Si el icono  está iluminado, el Bloqueo Infantil está activado.
- 17 – Temperatura actual de la habitación
- 18 – Unidad de temperatura: °C
- 19 – Hora actual
- 20 – El icono  indica una conexión a la nube (AP).
- 21 – El icono  indica una conexión wifi (EZ).
- 22 – El icono  indica qué franja horaria del modo semanal está activada.
- 23 – Ubicación del sensor de temperatura interior



Instalación del Termostato

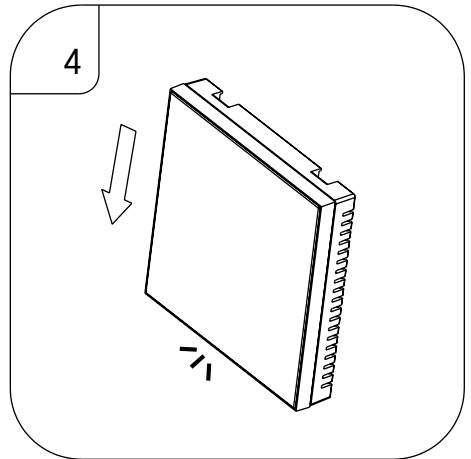
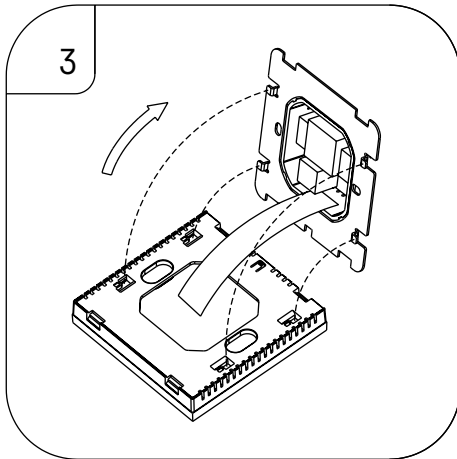
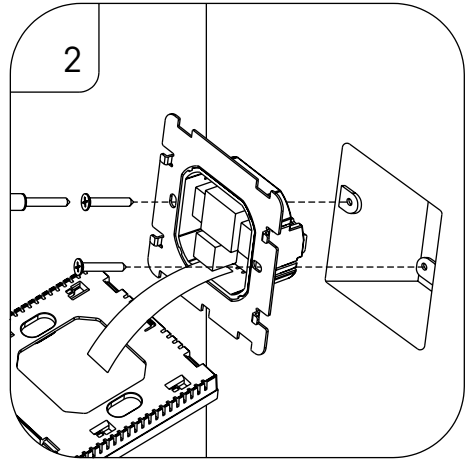
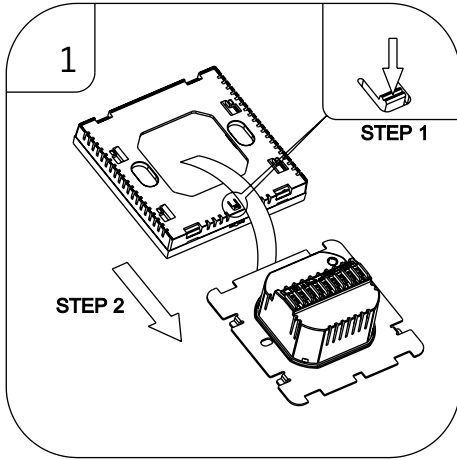

Advertencia:

Antes de sustituir el termostato, desconecte el sistema de calefacción de la fuente de alimentación principal de su hogar. Esto evitará posibles accidentes por descarga eléctrica.

Ubicación del termostato

El lugar donde esté ubicado el termostato influye notablemente en su funcionamiento. escoja un lugar donde los miembros de la familia pasen bastante tiempo, preferiblemente una pared interior en una zona donde el aire circule libremente y no llegue el sol directo. No instale el termostato cerca de fuentes de calor (televisores, radiadores, neveras) ni cerca de las puertas (debido al riesgo de golpes frecuentes). Si no cumple con estas recomendaciones, el termostato no podrá mantener la temperatura en la habitación correctamente.

1. Presione el bloqueo interno con un destornillador y deslice hacia afuera el marco de metal. Si es necesario, desconecte con cuidado la conexión interior que une ambas partes del termostato.
2. Atornille la almohadilla de instalación en una caja de montaje adecuada (p. ej. KU 68).
3. Conecte los cables que salen de la caja de montaje en los bornes del termostato indicados según el esquema de conexión. Vuelva a conectar el conector interno. Vuelva a colocar el termostato en la almohadilla de instalación y fíjelo al marco de metal.
4. Vuelva a colocar la cubierta frontal.

Esquema de conexión

AC90-240V 50/60Hz

I_{max}:16A

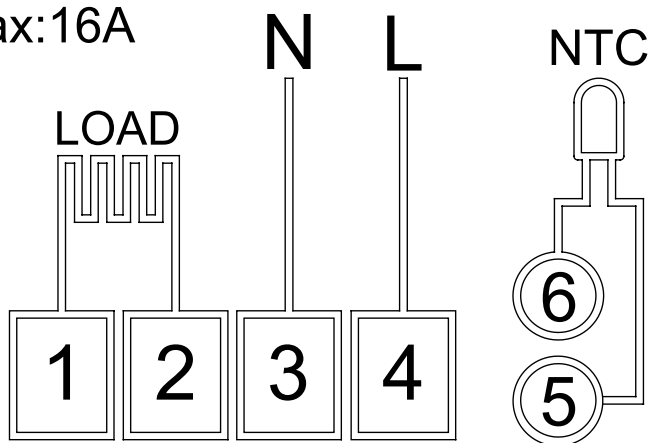

LOAD – aparato conectado

N, L – alimentación del termostato

NTC – sensor de suelo





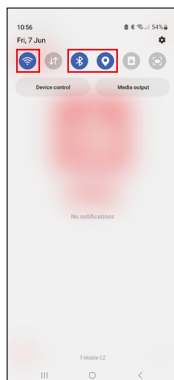
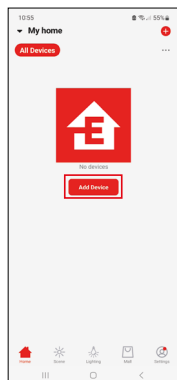
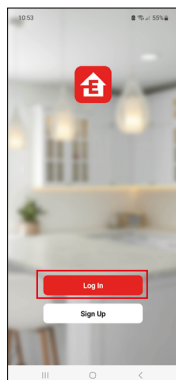

Aplicación móvil

Puede controlar el termostato mediante la aplicación móvil para iOS o Android. Descargue la aplicación “EMOS GoSmart” para su dispositivo.



Si ya es usuario de la aplicación, pulse el botón “Iniciar sesión”. De lo contrario, haga clic en el botón “Registrarse” y complete el registro.

Vinculación con la aplicación móvil

Mantenga pulsados a la vez los botones  y  en el termostato. En la pantalla del termostato empezarán a parpadear a la vez los iconos  y , el termostato está en modo de vinculación.

En la aplicación, haga clic en **Añadir dispositivo**.

En la parte izquierda haga clic en la lista **GoSmart** y haga clic en el icono **Thermostat underfloor P56201BUF**.

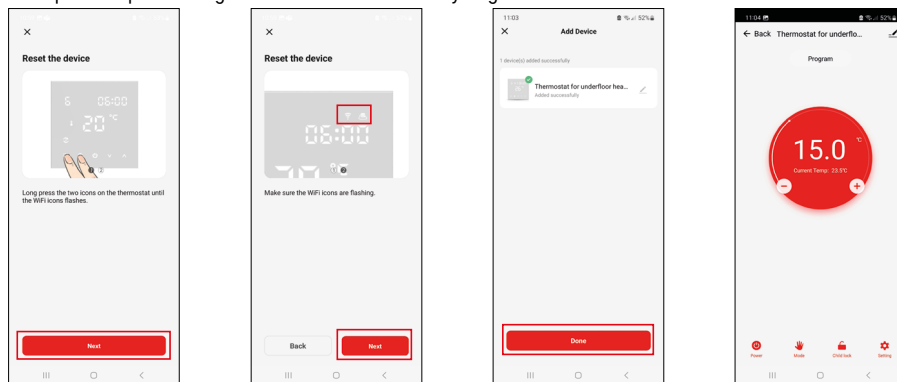

Siga las instrucciones de la aplicación e introduzca el nombre y la contraseña de la red wifi de 2,4 GHz. Dentro de 2 minutos se realizará la vinculación con la aplicación.

Nota: Si no consigue vincular el termostato, repita todos los pasos. La red wifi de 5 GHz no es compatible.

Programas de temperatura

El programa de temperatura se puede seleccionar en la pestaña Modo Calendario de la configuración de la aplicación EMOS GoSmart.

Programas de temperatura:

- 5 + 2 (lu-vi + sa-do)
 - La temperatura se puede configurar de manera fija para 5 días laborables + 2 días de fin de semana.
 - Es posible configurar hasta 6 franjas horarias en cada tipo de día.
- 6 + 1 (lu-sa + do)
 - La temperatura se puede configurar de manera fija para 6 días (de lunes a sábado) + domingo.
 - Es posible configurar hasta 6 franjas horarias en cada tipo de día.
- 7 días
 - La temperatura se puede configurar de manera fija para 7 días.
 - Es posible configurar hasta 6 franjas horarias durante el día.

Las franjas horarias se configuran en la pestaña «Configuración del programa semanal» de la aplicación EMOS GoSmart. Para cada franja horaria, configure la temperatura deseada, que se establecerá en el termostato a partir de la hora que también indicará cuando configure la franja horaria. La temperatura seleccionada se mantendrá activa hasta la siguiente franja horaria.

Ejemplo: Si configuramos las franjas horarias según la siguiente tabla, desde las 3:00 h hasta las 6:00 h la temperatura en la habitación será de 16 °C, desde las 6:00 h hasta las 9:00 h la temperatura será de 20 °C, desde las 9:00 h hasta las 12:00 h la temperatura será de 17 °C, desde las 12:00 h hasta las 14:00 h la temperatura será de 19 °C, desde las 14:00 h hasta las 22:00 h la temperatura será de 23 °C y desde las 22:00 h hasta las 3:00 h la temperatura será de 17 °C.

1. franja horaria	3:00	16 °C
2. franja horaria	6:00	20 °C
3. franja horaria	9:00	17 °C
4. franja horaria	12:00	19 °C
5. franja horaria	14:00	23 °C
6. franja horaria	22:00	17 °C



Configuración avanzada del termostato

Calibración de la temperatura

- El sensor de temperatura del termostato viene calibrado de fábrica, pero para su optimización es posible calibrarlo según la temperatura de la habitación; por ejemplo, según el termómetro de referencia.
- Ejemplo: El termostato muestra una temperatura en la habitación de 22 °C, ajustando la calibración a +1 °C se mostrará 23 °C.
- La calibración se puede realizar en la aplicación EMOS GoSmart en un intervalo de entre -9 °C y 9 °C, con una precisión de 1 °C.

Histéresis de temperatura

- La histéresis (dispersión) es la diferencia térmica entre la temperatura de encendido y la temperatura de apagado.
- Ejemplo: Por ejemplo, si ajusta la temperatura de calefacción a 20 °C y la dispersión a 2 °C, el termostato empezará a funcionar cuando la temperatura ambiente baje a 18 °C y se apagará cuando la temperatura alcance los 22 °C.
- Es posible configurar la histéresis del sensor interior en un rango de entre 0,5 °C y 2,5 °C.
- Es posible configurar la histéresis del sensor de suelo en un rango de entre 1 °C y 9 °C (aplicación EMOS GoSmart).

Configuración de los límites de temperatura para el ajuste manual del termostato

- Temperatura máxima ajustable: determina la temperatura máxima ajustable posible en el termostato (rango de 20 °C a 70 °C, intervalos de 1 °C).
- Temperatura mínima ajustable: determina la temperatura mínima ajustable posible en el termostato (rango de 1 °C a 20 °C, intervalos de 1 °C).

Configuración de la protección de temperatura

- Protección de temperatura máxima: determina la temperatura máxima posible a la que calentará el termostato.
- Ejemplo: Con una temperatura de protección del sensor establecida en 45 °C y un límite de 2 °C, el relé del termostato se apagará si la temperatura supera los 45 °C y se volverá a encender cuando la temperatura baje a 43 °C.
- Protección de temperatura mínima: determina la temperatura mínima de la habitación. Si la temperatura cae por debajo del valor seleccionado, el termostato comenzará a calentar la habitación automáticamente. Es posible configurarla en un rango de entre 1 °C y 10 °C.

Estado del dispositivo conectado a la red después de un corte de energía

- El estado se mantiene igual que antes del apagado: el termostato volverá al estado que tenía antes del corte de energía.
- Apagado – El termostato permanece apagado después de volver a conectarse a la red eléctrica.
- Encendido – El termostato se encenderá después de volver a conectarse a la red eléctrica.

Sensor de temperatura activado

- La configuración determina qué sensor detecta la temperatura: interior, suelo o ambos.

Bloqueo Infantil

- Puede activar/desactivar el Bloqueo Infantil en la configuración de la aplicación EMOS GoSmart o manteniendo apretado el botón  durante 3 segundos.
- Cuando el seguro está activo, el icono de bloqueo se ilumina en la pantalla del termostato o en la página principal de la aplicación EMOS GoSmart.



Brillo de la pantalla del termostato en modo STAND BY

- Determina el brillo de la pantalla después de 10 segundos de inactividad.
- Solo se puede configurar en los ajustes de la pantalla del termostato.
- valor 0 = pantalla apagada
- valor 1 = el valor de temperatura de la habitación se ilumina tenuemente en la pantalla
- valor 2 = el valor de temperatura de la habitación se ilumina fuertemente en la pantalla

Función Ventana Abierta

- Si el termostato detecta un descenso repentino de la temperatura (por ejemplo, cuando se abre una ventana o una puerta), deja de calentar la habitación.
- El termostato volverá a calentar una vez transcurrido el límite de tiempo especificado o cuando cierre la ventana.
- Esta función solo se puede configurar/apagar en los ajustes de la pantalla del termostato.

Modo Manual Temporal

- El modo Manual Temporal se activa si el termostato está configurado en modo Semanal y presiona la flecha **▼** o **▲**.
- Una vez activo, los iconos del modo Semana  y el modo Manual  también aparecerán en la pantalla.
- Este modo solo se puede apagar seleccionando otro modo.













Modo Vacaciones

- Al configurar el modo Vacaciones, configura la temperatura deseada para un intervalo de tiempo más largo.

Reset



- Puede restablecer el dispositivo a su configuración de fábrica.
- Esto solo se puede llevar a cabo desde la pantalla del termostato (descripción a continuación).

Configuración de modos y funciones en la pantalla del termostato encendida

1. Ajustes de la hora actual y el día de la semana
 - a. Pulse el botón  para configurar el minuto, la hora y el día de la semana.
 - b. Puede introducir los valores mediante las flechas **▲** y **▼**.
 - c. Pulse el botón  para confirmar.
2. Configuración del modo Semana 
 - a. Mantenga pulsado el botón  durante 3 segundos. A continuación entrará a la configuración de los días laborables. Programe gradualmente la hora, los minutos y la temperatura de la primera franja horaria del día laborable. Pulse el botón  de nuevo para confirmar cada valor. Cuando configure la primera franja horaria, pasará automáticamente a la segunda franja horaria y procederá gradualmente hasta la sexta franja horaria. Después de configurar la sexta franja del día laborable, pasará a la configuración del día de fin de semana.
 - b. Para configurar un día de fin de semana, repita las mismas acciones que para configurar un día laborable.
 - c. Puede introducir los valores mediante las flechas **▲** y **▼**.
 - d. Una vez configurada la última franja horaria de fin de semana, vuelva a pulsar el botón ; el modo Semana quedará configurado.
3. Configuración del modo Vacaciones 
 - a. Mantenga pulsado el botón  durante 3 segundos. Cuando el texto OFF u ON parpadee en la esquina superior derecha en el lugar de la hora actual, habrá llegado a la configuración del modo Vacaciones.
 - b. Para activar el modo Vacaciones, use las flechas **▲** y **▼** o el texto intermitente de la esquina superior derecha para cambiar a ON y confirme con el botón .
 - c. Una vez confirmado, parpadeará un número en la parte superior de la pantalla para indicar el intervalo de tiempo del modo Vacaciones. Vuelva a utilizar las flechas **▲** y **▼** para ajustar el intervalo. Pulse el botón  para confirmar.
 - d. Una vez confirmado el intervalo, podrá configurar la temperatura deseada para el modo Vacaciones. Vuelva a utilizar las flechas **▲** y **▼** para ajustar el intervalo. Pulse el botón  para confirmar. Una vez confirmado, el modo Vacaciones quedará activo.
 - e. Mantenga presionado el botón  durante 3 segundos para desactivar el modo Vacaciones y cambie el texto a OFF. Confirme con el botón  y el modo Vacaciones quedará apagado.

Configuración de los modos y funciones A en la pantalla del termostato apagada



Apague la pantalla del termostato mediante el botón . Cuando la pantalla está apagada, solo está activa la barra inferior con botones.

Para pasar a la configuración avanzada A del termostato, mantenga presionado el botón  durante 3 segundos. Use las flechas  y  para ajustar los valores/parámetros en cada modo o función.

Pulse el botón  para navegar por la configuración avanzada A del termostato y así pasar a la configuración de la siguiente función/modo. Las funciones/modos están señalizados como A1–AE (en la esquina superior derecha de la pantalla).

Cada valor configurado se confirma mediante el botón .

Funciones/modos:

- A1 – Calibración de temperatura
 - Es posible configurarla en el rango de -9 °C a 9 °C.
 - La pantalla muestra la temperatura ajustada según la calibración establecida.
 - En la parte superior de la pantalla se muestra el valor de calibración.
 - La configuración de fábrica es -1 °C.
- A2 – Histéresis de temperatura
 - Es posible configurarla en el rango de 0,5 °C a 2,5 °C.
 - La configuración de fábrica es 1 °C.
- A3 – Bloqueo Infantil de la pantalla 
 - Es posible configurar un valor de 0 o 1.
 - Valor 0 = bloqueo apagado.
 - Valor 1 = bloqueo encendido.
 - El valor de fábrica es 0.
- A4 – Estado del dispositivo conectado a la red después de un corte de energía
 - Es posible configurar un valor entre 0 y 2.
 - Valor 0 = mismo estado que antes del corte de energía.
 - Valor 1 = termostato apagado.
 - Valor 2 = termostato encendido.
 - El valor de fábrica es 0.
- A5 – Brillo de la pantalla del termostato en modo STAND BY
 - Es posible configurar un valor entre 0 y 2.
 - Valor 0 = pantalla apagada.
 - Valor 1 = el valor de temperatura de la habitación se ilumina tenuemente en la pantalla.
 - Valor 2 = el valor de temperatura de la habitación se ilumina fuertemente en la pantalla.
 - El valor de fábrica es 2.
- A6 – Selección del modo Calendario para el modo Semana
 - Es posible configurar los valores 0, 1 y 2.
 - Valor 0 = 5+2 (lu-vi + sá + do).
 - Valor 1 = 6+1 (lu-sá + do).
 - Valor 2 = 7 días.
 - El valor de fábrica es 0.
- A7 – Temperatura mínima configurable
 - Es posible configurarla en un rango de entre 1 °C y 10 °C.
 - El valor de fábrica es de 5 °C.
- A8 – Temperatura máxima configurable
 - Es posible configurarla en un rango de entre 20 °C y 70 °C.
 - El valor de fábrica es de 35 °C.
- A9 – Protección de temperatura mínima
 - Es posible configurar la protección en un rango de entre 1 °C y 10 °C o apagarla del todo.
 - Para apagar la protección de establecer una temperatura de 10 °C y después presionar la flecha hacia arriba . Aparecerán dos guiones en la pantalla.
 - El valor de fábrica es de 5 °C.

- AA – Protección de temperatura máxima del sensor exterior
 - Es posible configurar la protección en un rango de entre 20 °C y 70 °C o apagarla del todo.
 - Para apagar la protección de establecer una temperatura de 20 °C y después presionar la flecha hacia abajo ▼. Aparecerán dos guiones en la pantalla.
 - El valor de fábrica es de 45 °C.
- AB – Configuración del límite de la protección del sensor de alta temperatura
 - Es posible configurarla en un rango de entre 1 °C y 9 °C.
 - El valor de fábrica es de 2 °C.
- AC – Función Ventana Abierta (temperatura)
 - Es posible configurar la protección en un rango de entre 10 °C y 20 °C o apagarla del todo.
 - Para apagar la protección de establecer una temperatura de 10 °C y después presionar la flecha hacia abajo ▼. Aparecerán dos guiones en la pantalla.
 - Esta función viene apagada de fábrica.
- AD – Función Ventana Abierta (intervalo)
 - Es posible configurarla en un rango de entre 10 y 20 minutos.
 - El valor de fábrica son 10 minutos.
- AE – Reinicio
 - En la pantalla aparece Ao. Para restablecer la configuración de fábrica mantenga presionado el botón  durante 5 segundos.

Configuración de los modos y funciones B en la pantalla del termostato apagada

Apague la pantalla del termostato mediante el botón . Cuando la pantalla está apagada, solo se queda activa la barra inferior con botones.

Para pasar a la configuración avanzada B del termostato, mantenga presionado el botón  durante 3 segundos. Use las flechas ▲ y ▼ para ajustar los valores/parámetros en cada modo o función.

Pulse el botón  para navegar por la configuración avanzada del termostato y así pasar a la configuración de la siguiente función/modo. Las funciones/modos están señalizados como BN, Bo (en la esquina superior derecha de la pantalla).

Cada valor configurado se confirma mediante el botón .

Funciones/modos:

- BN – Sensor de temperatura activo
 - Es posible configurar los valores: N1, N2 y N3.
 - Valor N1 = sensor interior activado.
 - Valor N2 = sensor de suelo activado.
 - Valor N3 = sensor interior y sensor de suelo activados.
 - El valor de fábrica es N1.
- Bo – Información sobre el producto
 - Esto no puede editarse.



Solución de problemas FAQ

En la pantalla aparece:

E1 – error del sensor de temperatura interior.

- Reinicie el termostato.
- Presente una reclamación del termostato.

E2 – error del sensor de suelo.

- Reinicie el termostato.
- Compruebe que el sensor esté conectado correctamente. Verifique la configuración del sensor activo en el menú del termostato.



Cuidado y mantenimiento

El producto está diseñado para contar con una larga vida útil siempre que se utilice de una manera adecuada. A continuación puede ver algunos consejos para su correcta manipulación:

- Antes de empezar a trabajar con el producto, lea atentamente el manual de uso.
- No exponga el producto a la radiación solar directa, frío extremo, humedad ni cambios bruscos de temperatura. Esto puede reducir la precisión de las medidas.
- No instale el termostato en lugares propensos a sufrir vibraciones e impactos, ya que podría dañarse.
- No exponga el producto a una presión excesiva, impactos, polvo, temperaturas elevadas o humedad: esto puede ocasionar fallos en el funcionamiento del producto, disminuir su resistencia energética, dañar las pilas y deformar las piezas de plástico.
- No exponga el producto a la lluvia, la humedad, ni a gotas o salpicaduras de agua.
- No coloque encima del producto ninguna fuente de llama abierta como, por ejemplo, velas, etc.
- No deje el producto en lugares con una ventilación insuficiente.
- No introduzca ningún objeto en los orificios de ventilación del producto.
- No interfiera en los circuitos eléctricos interiores: podría dañarlos, lo que acabaría automáticamente con la validez de la garantía. La reparación del producto siempre debe llevarla a cabo un profesional cualificado.
- Para la limpieza, utilice un paño suave ligeramente húmedo. No utilice disolventes ni detergentes: podrían rayar las piezas de plástico y alterar los circuitos eléctricos.
- No sumerja el producto en agua ni en otros líquidos.
- Si el producto sufre algún daño o avería, no realice ninguna reparación por su cuenta. Llévelo para su reparación a la tienda donde lo haya comprado.
- Este aparato no está destinado para su uso por niños u otras personas cuya capacidad física, sensorial o mental, o su experiencia y conocimientos, no sean suficientes para utilizar el aparato de forma segura, a menos que lo hagan bajo supervisión o tras recibir instrucciones sobre el uso adecuado del aparato por parte del responsable de su seguridad. Es importante controlar que los niños no jueguen con el aparato.



No las elimine con la basura doméstica. Utilice puntos de recolección especiales para los residuos clasificados. Póngase en contacto con las autoridades locales para obtener información sobre los puntos de recogida. Si los dispositivos electrónicos se eliminan en un vertedero, las sustancias peligrosas pueden llegar a las aguas subterráneas y, por consiguiente, a los alimentos en la cadena, donde podría afectar a la salud humana.



