

P56201BUF

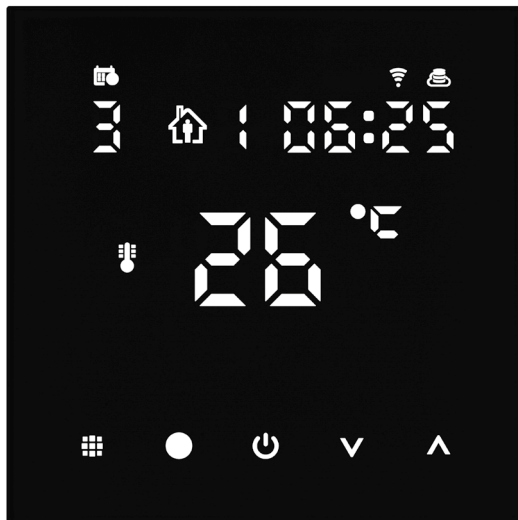

GR|CY | Θερμοστάτης για ενδοδαπέδια θέρμανση



Περιεχόμενα

Σημαντικό.....	2
Τεχνικές προδιαγραφές	3
Περιγραφή της οθόνης του θερμοστάτη – Εικονίδια και κουμπιά	4
Εγκατάσταση του θερμοστάτη.....	6
Εφαρμογή για κινητές συσκευές	8
Προηγμένες ρυθμίσεις.....	10
Συχνές ερωτήσεις αντιμετώπισης προβλημάτων	14
Φροντίδα και συντήρηση.....	15

Ο θερμοστάτης P56201BUF έχει σχεδιαστεί για τον έλεγχο ενδοδαπέδιας θέρμανσης.

Σημαντικό

- Διαβάστε προσεκτικά το εγχειρίδιο του θερμοστάτη πριν χρησιμοποιήσετε τη συσκευή για πρώτη φορά.
- Πριν από την εγκατάσταση του θερμοστάτη, απενεργοποιήστε την τροφοδοσία!
- Ακολουθήστε τις προβλεπόμενες προδιαγραφές κατά την εγκατάσταση.



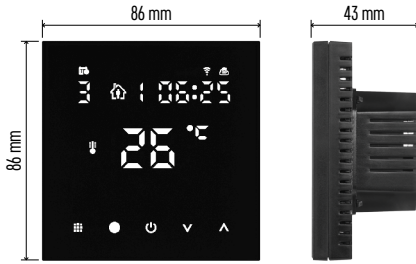

Τεχνικές προδιαγραφές

Φορτίο μεταγωγής: μέγιστο 230 V AC,

16 A για ωμικό φορτίο

Μέτρηση θερμοκρασίας: 0 °C έως 95 °C,
διακριτική ικανότητα 0,5 °C

Ρύθμιση θερμοκρασίας: 1 °C έως 70 °C,
με βήμα 0,5 °C

Ρύθμιση διαφορικής θερμοκρασίας:

1 °C έως 10 °C, με βήμα 0,5 °C

Βαθμονόμηση ρυθμισμένης θερμοκρασίας:

-9 °C έως 9 °C, με βήμα 1 °C

Τροφοδοσία: 230 V

Βαθμός προστασίας περιβλήματος: IP20

Εξαρτήματα: αισθητήρας δαπέδου 3 m, εξο-
πλισμός εγκατάστασης









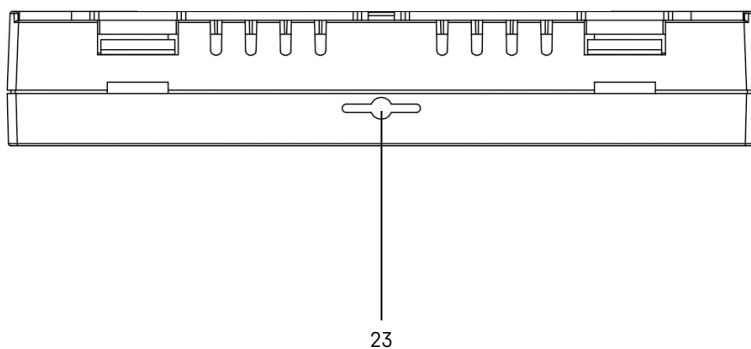
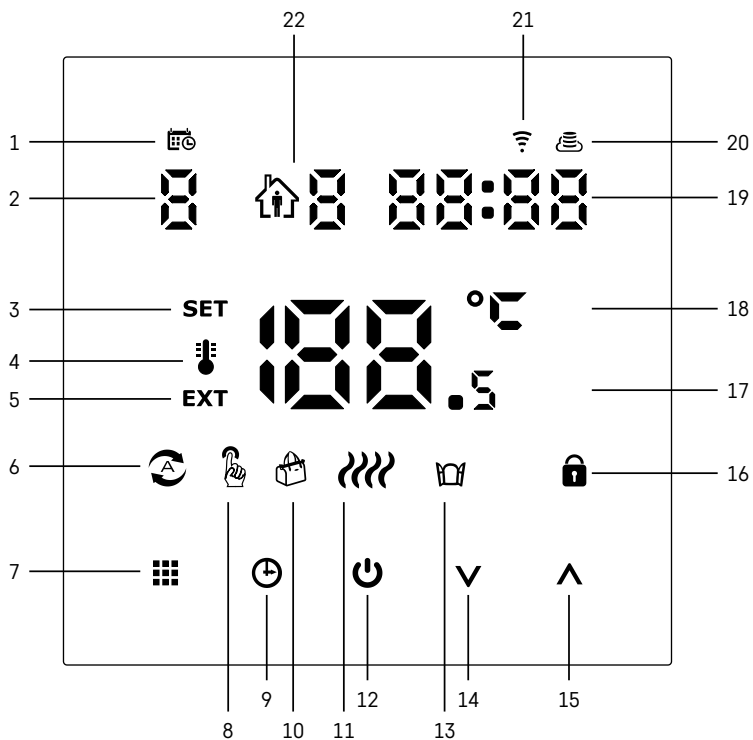





Συχνότητα WiFi: 2,4 GHz, το ανώτατο 25 mW
e.i.r.p.

Διαστάσεις: 86 × 86 × 43 mm



Περιγραφή της οθόνης του θερμοστάτη – Εικονίδια και κουμπιά



- 1 – Το εικονίδιο  υποδεικνύει την ημέρα της εβδομάδας.
- 2 – Αριθμός ημέρας της εβδομάδας (1 – Δευτέρα, 2 – Τρίτη, 3 – Τετάρτη, 4 – Πέμπτη, 5 – Παρασκευή, 6 – Σάββατο, 7 – Κυριακή).
- 3 – Το εικονίδιο **SET** που εμφανίζεται στην οθόνη υποδεικνύει ότι η οθόνη δείχνει τη θερμοκρασία που έχετε ρυθμίσει για τη δεδομένη λειτουργία.
- 4 – Αν στην οθόνη ανάβει το εικονίδιο  η οθόνη δείχνει την τρέχουσα θερμοκρασία χώρου (αν ο εσωτερικός αισθητήρας του θερμοστάτη είναι ενεργοποιημένος).
- 5 – Αν στην οθόνη ανάβει το εικονίδιο **EXT**, η οθόνη δείχνει τη θερμοκρασία από τον αισθητήρα δαπέδου. Σε μια λειτουργία όπου και οι δύο αισθητήρες μετρούν θερμοκρασία, μπορείτε να εμφανίσετε αυτήν τη θερμοκρασία πατώντας παρατεταμένα το **▲** για 3 δευτερόλεπτα.
- 6 – Το εικονίδιο  της οθόνης υποδεικνύει ότι είναι ενεργοποιημένη η εβδομαδιαία λειτουργία.
- 7 – Το κουμπί  επιτρέπει την εναλλαγή μεταξύ εβδομαδιαίας και χειροκίνητης λειτουργίας.
- 8 – Το εικονίδιο  της οθόνης υποδεικνύει ότι είναι ενεργοποιημένη η χειροκίνητη λειτουργία.
- 9 – Το κουμπί  ρυθμίζει την ώρα.
- 10 – Το εικονίδιο  της οθόνης υποδεικνύει ότι είναι ενεργοποιημένη η λειτουργία διακοπών.
- 11 – Το εικονίδιο  που εμφανίζεται στην οθόνη υποδεικνύει ότι τη δεδομένη χρονική στιγμή ο θερμοστάτης θερμαίνει τον χώρο.
- 12 – Το εικονίδιο  είναι το κουμπί ON/OFF.
- 13 – Το εικονίδιο  της οθόνης υποδεικνύει ότι είναι ενεργοποιημένη η λειτουργία ανοικτού παραθύρου.
- 14 – Το κουμπί **▼** χρησιμοποιείται για τη μετακίνηση προς τα κάτω.
- 15 – Το κουμπί **▲** χρησιμοποιείται για τη μετακίνηση προς τα πάνω.
- 16 – Το εικονίδιο  της οθόνης υποδεικνύει ότι είναι ενεργοποιημένο το κλείδωμα για παιδιά.
- 17 – Τρέχουσα θερμοκρασία χώρου.
- 18 – °C είναι η μονάδα θερμοκρασίας.
- 19 – Τρέχουσα ώρα.
- 20 – Το εικονίδιο  υποδεικνύει σύνδεση στο Cloud (AP).
- 21 – Το εικονίδιο  υποδεικνύει σύνδεση μέσω Wi-Fi (EZ).
- 22 – Το εικονίδιο  υποδεικνύει τη χρονική περίοδο της εβδομαδιαίας λειτουργίας που είναι ενεργοποιημένη τη δεδομένη χρονική στιγμή.
- 23 – Θέση του αισθητήρα εσωτερικής θερμοκρασίας



Εγκατάσταση του θερμοστάτη

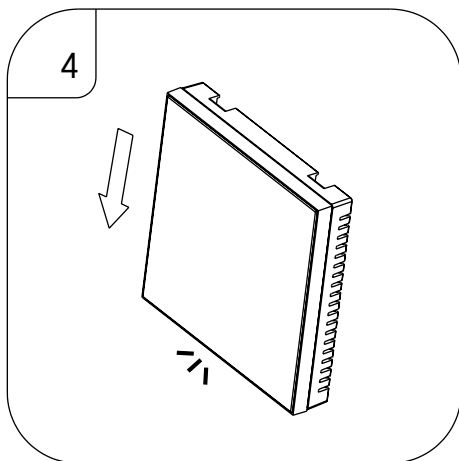
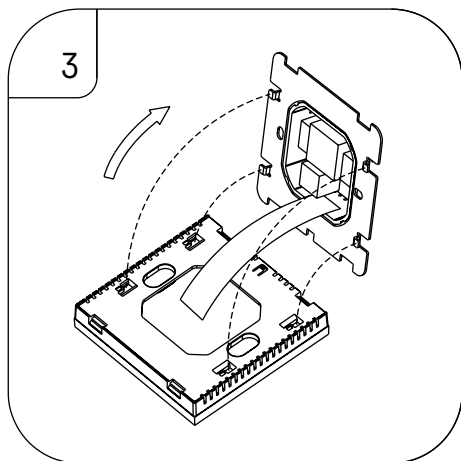
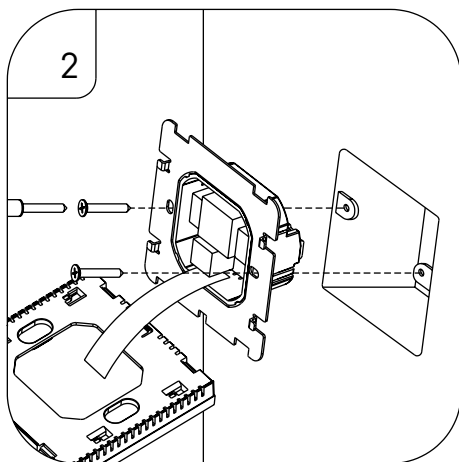
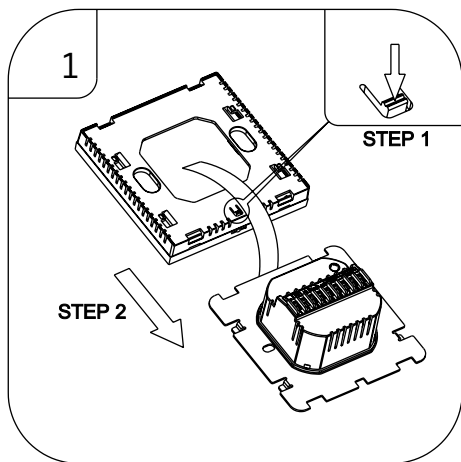

Προσοχή:

Πριν από την αλλαγή του θερμοστάτη, αποσυνδέστε το σύστημα θέρμανσης/κλιματισμού από την κεντρική παροχή του διαμερισμάτος σας. Έτσι αποτρέπεται πιθανός τραυματισμός από το ηλεκτρικό ρεύμα.

Σημείο τοποθέτησης του θερμοστάτη

Το σημείο τοποθέτησης του θερμοστάτη επηρεάζει σημαντικά τη λειτουργία του. Επιλέξτε ένα σημείο όπου τα μέλη της οικογένειας περνούν τον περισσότερο χρόνο τους, κατά προτίμηση σε εσωτερικό τοίχο όπου ο αέρας κυκλοφορεί ελεύθερα, χωρίς άμεσο ηλιακό φως. Μην τοποθετείτε τον θερμοστάτη κοντά σε πηγές θερμότητας (όπως τηλεοράσεις, καλοριφέρ, ψυγεία) ή κοντά σε πόρτα (λόγω των συχνών τρανταχμάτων ή δονήσεων). Αν δεν ακολουθήσετε αυτές τις συστάσεις, ο θερμοστάτης δεν θα διατηρεί σωστά τη θερμοκρασία χώρου.

1. Χρησιμοποιήστε ένα κατσαβίδι για να πιέσετε την εσωτερική ασφάλεια και να σύρετε προς τα έξω το μεταλλικό πλαίσιο. Αν είναι απαραίτητο, αποσυνδέστε προσεκτικά τον εσωτερικό σύνδεσμο που συνδέει τα δύο μέρη του θερμοστάτη.
2. Τοποθετήστε την πλάκα στερέωσης πάνω σε κατάλληλο κουτί διακλάδωσης, π.χ. KU 68.

3. Συνδέστε τα καλώδια που εξέρχονται από το κουτί διακλάδωσης στους επισημασμένους ακροδέκτες του θερμοστάτη, σύμφωνα με το διάγραμμα καλωδίωσης. Επανασυνδέστε τον εσωτερικό σύνδεσμο, επανατοποθετήστε τον θερμοστάτη στην πλάκα στερέωσης και ασφαλίστε τον με το μεταλλικό πλαίσιο.
4. Επανατοποθετήστε το μπροστινό κάλυμμα.

Διάγραμμα καλωδίωσης

AC90-240V 50/60Hz

Imax:16A

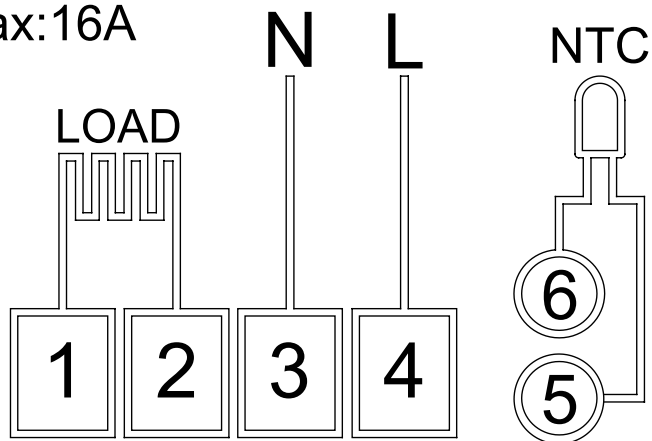

LOAD – συνδεδεμένη συσκευή
N, L – τροφοδοσία θερμοστάτη
NTC – αισθητήρας δαπέδου



Εφαρμογή για κινητές συσκευές



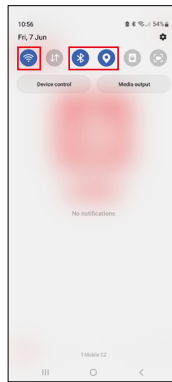
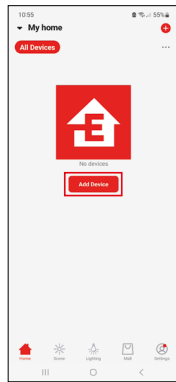
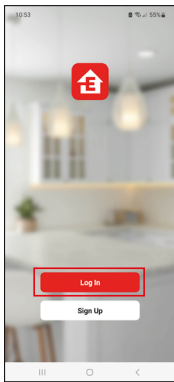

Μπορείτε να χειρίζεστε τον θερμοστάτη χρησιμοποιώντας μια εφαρμογή για κινητές συσκευές iOS ή Android.

Πραγματοποιήστε λήψη της εφαρμογής EMOS GoSmart για τη συσκευή σας.



Πατήστε το κουμπί Σύνδεση εάν έχετε ήδη χρησιμοποιήσει την εφαρμογή. Διαφορετικά, πατήστε το κουμπί Εγγραφή για να εγγραφείτε.

Σύζευξη με την εφαρμογή για κινητές συσκευές

Πατήστε παρατεταμένα το κουμπί  και το κουμπί  του θερμοστάτη ταυτόχρονα. Τα εικονίδια  και  στην οθόνη του θερμοστάτη θα αρχίσουν να αναβοσβήνουν: ο θερμοστάτης βρίσκεται πλέον στη λειτουργία σύζευξης.

Πατήστε Προσθήκη συσκευής στην εφαρμογή.

Πατήστε τη λίστα GoSmart στα αριστερά και πατήστε το εικονίδιο Thermostat underfloor P56201BUF.

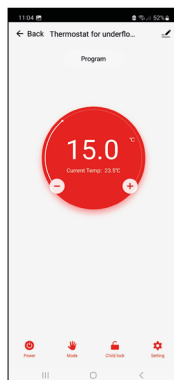
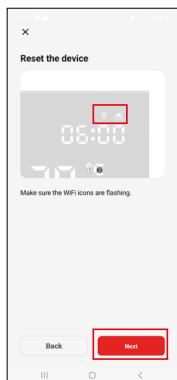
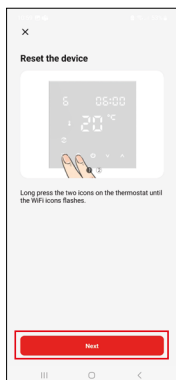

Ακολουθήστε τις οδηγίες που εμφανίζονται στην εφαρμογή και εισαγάγετε το όνομα και τον κωδικό πρόσβασης του δικτύου Wi-Fi 2,4 GHz που χρησιμοποιείτε.

Η σύζευξη της πύλης με την εφαρμογή θα πραγματοποιηθεί εντός 2 λεπτών.

Σημείωση: Αν η σύζευξη του θερμοστάτη αποτύχει, επαναλάβετε ολόκληρη τη διαδικασία από την αρχή. Δεν υποστηρίζονται δίκτυα Wi-Fi 5 GHz.

Προγράμματα Θερμοκρασίας

Μπορείτε να επιλέξετε τον τύπο προγράμματος θερμοκρασίας στην καρτέλα Λειτουργία ημερολογίου από τις ρυθμίσεις της εφαρμογής EMOS GoSmart.

Τύποι προγραμμάτων θερμοκρασίας:

- 5 + 2 (Δε-Πα + Σα + Κυ)
 - Επιτρέπει τη ρύθμιση μιας σταθερής θερμοκρασίας για 5 εργάσιμες ημέρες συν τις 2 ημέρες του σαββατοκύριακου.
 - Επιτρέπει τη ρύθμιση έως και 6 χρονικών περιόδων για κάθε τύπο ημέρας.
- 6 + 1 (Δε-Σα+ Κυ)
 - Επιτρέπει τη ρύθμιση μιας σταθερής θερμοκρασίας για 6 ημέρες (Δευτέρα έως Σάββατο) συν την Κυριακή.
 - Επιτρέπει τη ρύθμιση έως και 6 χρονικών περιόδων για κάθε τύπο ημέρας.
- 7 ημέρες
 - Επιτρέπει τη ρύθμιση μιας σταθερής θερμοκρασίας για 7 ημέρες.
 - Επιτρέπει τη ρύθμιση έως και 6 χρονικών περιόδων για κάθε τύπο ημέρας.

Στην καρτέλα Ρυθμίσεις εβδομαδιαίας λειτουργίας της εφαρμογής EMOS GoSmart μπορείτε να ορίσετε χρονικές περιόδους. Ρυθμίστε για κάθε χρονική περίοδο τη θερμοκρασία που θα πρέπει να είναι ρυθμισμένη στον θερμοστάτη από την ώρα που θα ορίσετε στις ρυθμίσεις χρονικών περιόδων. Η θερμοκρασία που πρέπει να ρυθμίσετε θα είναι ενεργή μέχρι την επόμενη χρονική περίοδο.

Παράδειγμα: Αν ορίσετε τις χρονικές περιόδους σύμφωνα με τον παρακάτω πίνακα, η θερμοκρασία χώρου θα είναι ρυθμισμένη στους 16 °C από 3:00 έως 6:00, μετά στους 20 °C από 6:00 έως 9:00, στους 17 °C από 9:00 έως 12:00, στους 19 °C από 12:00 έως 14:00, στους 23 °C από 14:00 έως 22:00 και στους 17 °C από 22:00 έως 3:00.

1η χρονική περίοδος	3:00	16 °C
2η χρονική περίοδος	6:00	20 °C
3η χρονική περίοδος	9:00	17 °C
4η χρονική περίοδος	12:00	19 °C
5η χρονική περίοδος	14:00	23 °C
6η χρονική περίοδος	22:00	17 °C



Προηγμένες ρυθμίσεις

Βαθμονόμηση θερμοκρασίας

- Ο αισθητήρας θερμοκρασίας του θερμοστάτη είναι βαθμονομημένος από το εργοστάσιο, ωστόσο μπορεί να γίνει πρόσθετη βαθμονόμηση για περαιτέρω βελτιστοποίηση του θερμοστάτη, για παράδειγμα με σύγκριση της μετρημένης θερμοκρασίας χώρου με ένα θερμόμετρο αναφοράς.
- Παράδειγμα: Ο θερμοστάτης δείχνει θερμοκρασία χώρου 22 °C: η ρύθμιση της βαθμονόμησης σε +1 °C θα έχει ως αποτέλεσμα να εμφανιστεί στον θερμοστάτη η ένδειξη 23 °C.
- Βαθμονόμηση μπορεί να ρυθμιστεί στην εφαρμογή EMOS GoSmart σε ένα εύρος τιμών από -9 °C έως 9 °C με διακριτική ικανότητα 1 °C.

Διαφορική θερμοκρασία

- Η διαφορική θερμοκρασία (υστέρηση) είναι η διαφορά θερμοκρασίας που απαιτείται για την ενεργοποίηση και την απενεργοποίηση του συστήματος.
- Παράδειγμα: Αν ρυθμίσετε τη θερμοκρασία του συστήματος θέρμανσης στους 20 °C και τη διαφορική θερμοκρασία στους 2 °C, ο θερμοστάτης ενεργοποιεί τη θέρμανση μόλις η θερμοκρασία χώρου πέσει στους 18 °C και απενεργοποιεί τη θέρμανση όταν η θερμοκρασία φτάσει τους 22 °C.
- Η διαφορική θερμοκρασία του εσωτερικού αισθητήρα μπορεί να ρυθμιστεί σε τιμές από 0,5 °C έως 2,5 °C.
- Η διαφορική θερμοκρασία του αισθητήρα δαπέδου μπορεί να ρυθμιστεί σε τιμές από 1 °C έως 9 °C.

Όρια θερμοκρασίας για χειροκίνητες ρυθμίσεις θερμοστάτη

- Όριο ρύθμισης μέγιστης θερμοκρασίας – καθορίζει τη μέγιστη θερμοκρασία που μπορεί να ρυθμιστεί στον θερμοστάτη (20 °C έως 70 °C, διακριτική ικανότητα 1 °C).
- Όριο ρύθμισης ελάχιστης θερμοκρασίας – καθορίζει την ελάχιστη θερμοκρασία που μπορεί να ρυθμιστεί στον θερμοστάτη (1 °C έως 20 °C, διακριτική ικανότητα 1 °C).

Θερμοκρασιακή προστασία

- Προστασία από υψηλή θερμοκρασία – καθορίζει τη μέγιστη θερμοκρασία μέχρι την οποία ο θερμοστάτης θερμαίνει το σύστημα.
- Παράδειγμα: Εάν η θερμοκρασιακή προστασία του αισθητήρα ρυθμιστεί στους 45 °C και το όριο στους 2 °C, το ρελέ του θερμοστάτη απενεργοποιείται αν η θερμοκρασία υπερβεί τους 45 °C και ενεργοποιείται ξανά όταν η θερμοκρασία πέσει κάτω από τους 43 °C.
- Προστασία από χαμηλή θερμοκρασία – καθορίζει την ελάχιστη δυνατή θερμοκρασία χώρου. Αν η θερμοκρασία πέσει κάτω από τη ρυθμισμένη τιμή, ο θερμοστάτης θα αρχίσει να θερμαίνει αυτόματα τον χώρο. Μπορεί να ρυθμιστεί σε τιμές από 1 °C έως 10 °C.

Κατάσταση της συσκευής μετά την αποκατάσταση μιας διακοπής ρεύματος

- Είναι η ίδια όπως πριν από την απενεργοποίηση – ο θερμοστάτης επιστρέφει στην κατάσταση που βρισκόταν πριν τη διακοπή ρεύματος.
- Off – ο θερμοστάτης παραμένει απενεργοποιημένος μετά την αποκατάσταση της διακοπής.
- On – ο θερμοστάτης ενεργοποιείται μετά την αποκατάσταση της διακοπής.

Ενεργοποιημένος αισθητήρας θερμοκρασίας

- Η ρύθμιση καθορίζει τον αισθητήρα που ανιχνεύει θερμοκρασία – ο εσωτερικός αισθητήρας, ο αισθητήρας δαπέδου ή και οι δύο.

Κλειδωμα για παιδιά

- Το κλειδωμα για παιδιά ενεργοποιείται/απενεργοποιείται από τις ρυθμίσεις της εφαρμογής EMOS GoSmart με παρατεταμένο πάτημα του κουμπιού **V** για 3 δευτερόλεπτα.
- Αν το κλειδωμα είναι ενεργό, στην οθόνη του θερμοστάτη ή στην κύρια σελίδα του θερμοστάτη στην εφαρμογή EMOS GoSmart θα εμφανιστεί ένα εικονίδιο κλειδώματος.



Φωτεινότητα οθόνης θερμοστάτη στην κατάσταση αναμονής

- Καθορίζει τη φωτεινότητα της οθόνης ύστερα από 10 δευτερόλεπτα αδράνειας.
- Μπορεί να ρυθμιστεί μόνο από τις ρυθμίσεις στην οθόνη του θερμοστάτη.
- 0 = οθόνη απενεργοποιημένη
- 1 = η θερμοκρασία χώρου φωτίζεται ελαφρώς στην οθόνη
- 2 = η θερμοκρασία χώρου φωτίζεται έντονα στην οθόνη

Λειτουργία ανοικτού παραθύρου

- Αν ο θερμοστάτης ανιχνεύσει απότομη πτώση της θερμοκρασίας (π.χ. εάν είναι ανοικτό κάποιο παράθυρο ή πόρτα), σταματά να θερμαίνει τον χώρο.
- Ο θερμοστάτης θα συνεχίσει να θερμαίνει τον χώρο αφότου παρέλθει η ρυθμισμένη χρονική περίοδος ή αφότου κλείσετε το παράθυρο.
- Η λειτουργία μπορεί να ρυθμιστεί/απενεργοποιηθεί μόνο από τις ρυθμίσεις στην οθόνη του θερμοστάτη.

Προσωρινή χειροκίνητη λειτουργία

- Η προσωρινή χειροκίνητη λειτουργία ενεργοποιείται αν στον θερμοστάτη είναι ρυθμισμένη η εβδομαδιαία λειτουργία και πατήσετε το βέλος **V** ή το βέλος **Λ**.
- Εάν είναι ενεργοποιημένη, στην οθόνη θα εμφανιστεί τόσο το εικονίδιο εβδομαδιαίας λειτουργίας  όσο και το εικονίδιο χειροκίνητης λειτουργίας .
- Η λειτουργία αυτή απενεργοποιείται μόνο αν γίνει αλλαγή σε διαφορετική λειτουργία.













Λειτουργία διακοπών

- Η λειτουργία διακοπών επιτρέπει τη ρύθμιση μιας επιθυμητής θερμοκρασίας για παρατεταμένη χρονική περίοδο.

Επαναφορά

- Μπορεί να γίνει επαναφορά της συσκευής στις εργοστασιακές ρυθμίσεις.
- Η λειτουργία αυτή μπορεί να ενεργοποιηθεί μόνο από την οθόνη του θερμοστάτη (όπως περιγράφεται παρακάτω).



Ρύθμιση καταστάσεων και λειτουργιών σε ενεργοποιημένη οθόνη θερμοστάτη

1. Ρύθμιση τρέχουσας ώρας και ημέρας της εβδομάδας
 - a) Πατήστε το κουμπί  για να ρυθμίσετε με τη σειρά τα λεπτά, τις ώρες και την ημέρα της εβδομάδας.
 - b) Αλλάξτε τις τιμές χρησιμοποιώντας τα βέλη **Λ** και **V**.
 - c) Επιβεβαιώστε πατώντας ξανά το κουμπί .
2. Ρύθμιση εβδομαδιαίας λειτουργίας 
 - a) Πατήστε παρατεταμένα το κουμπί  για 3 δευτερόλεπτα. Θα ανοίξουν οι ρυθμίσεις εργάσιμων ημερών. Ρυθμίστε με τη σειρά τις ώρες, τα λεπτά και τη θερμοκρασία για την πρώτη χρονική περίοδο εργάσιμης ημέρας. Επιβεβαιώστε κάθε τιμή πατώντας ξανά το κουμπί . Αφού ρυθμίσετε την 1η χρονική περίοδο, εκτελείται αυτόματα μετάβαση στη 2η χρονική περίοδο. Προχωρήστε σταδιακά μέχρι την 6η χρονική περίοδο. Αφού ρυθμίσετε την 6η χρονική περίοδο για τις εργάσιμες ημέρες, θα ανακατευθυνθείτε στις ρυθμίσεις ημερών του σαββατοκύριακου.
 - b) Για να ρυθμίσετε το χρονοδιάγραμμα για την ημέρα του σαββατοκύριακου, επαναλάβετε τις ίδιες ενέργειες με αυτές κατά τη ρύθμιση του χρονοδιαγράμματος για την εργάσιμη ημέρα.
 - c) Αλλάξτε τις τιμές χρησιμοποιώντας τα βέλη **Λ** και **V**.
 - d) Αφού ρυθμίσετε την τελευταία χρονική περίοδο για την ημέρα του σαββατοκύριακου, πατήστε ξανά το κουμπί  και η ρύθμιση της εβδομαδιαίας λειτουργίας ολοκληρώνεται.
3. Ρύθμιση λειτουργίας διακοπών 
 - a) Πατήστε παρατεταμένα το κουμπί  για 3 δευτερόλεπτα. Όταν στην επάνω δεξιά γωνία αρχίσει να αναβοσβήνει η ένδειξη OFF ή ON αντί του ρολογιού, σημαίνει ότι έχετε μεταβεί στις ρυθμίσεις της λειτουργίας διακοπών.
 - b) Αν επιθυμείτε να ενεργοποιήσετε τη λειτουργία διακοπών, χρησιμοποιήστε το βέλος **Λ** ή το βέλος **V** για να αλλάξετε στην επάνω δεξιά γωνία την ένδειξη που αναβοσβήνει σε ON και επιβεβαιώστε με το κουμπί .
 - c) Αφού επιβεβαιώσετε, στο πάνω μέρος της οθόνης θα αρχίσει να αναβοσβήνει ένας αριθμός που υποδεικνύει το χρονικό διάστημα της λειτουργίας διακοπών. Ορίστε το χρονικό διάστημα χρησιμοποιώντας τα βέλη **Λ** και **V**. Επιβεβαιώστε πατώντας το κουμπί .
 - d) Αφού επιβεβαιώσετε το χρονικό διάστημα, θα ανακατευθυνθείτε στη ρύθμιση της θερμοκρασίας για τη λειτουργία διακοπών. Ρυθμίστε τη θερμοκρασία χρησιμοποιώντας τα βέλη **Λ** και **V**. Επιβεβαιώστε πατώντας το κουμπί .
 - e) Για να απενεργοποιήσετε τη λειτουργία διακοπών, πατήστε παρατεταμένα το κουμπί  για 3 δευτερόλεπτα και αλλάξτε την ένδειξη σε OFF. Επιβεβαιώστε με το κουμπί  για να απενεργοποιήσετε τη λειτουργία διακοπών.

Ρύθμιση καταστάσεων και λειτουργιών A σε απενεργοποιημένη οθόνη θερμοστάτη

Απενεργοποιήστε την οθόνη του θερμοστάτη χρησιμοποιώντας το κουμπί . Όταν η οθόνη είναι απενεργοποιημένη, ενεργή είναι μόνο η κάτω γραμμή κουμπιών.



Για να μεταβείτε στις προηγμένες ρυθμίσεις θερμοστάτη (A), πατήστε παρατεταμένα το κουμπί  για 3 δευτερόλεπτα.

Ρυθμίστε τις τιμές/παραμέτρους οποιασδήποτε κατάστασης ή λειτουργίας χρησιμοποιώντας τα βέλη  και .

Για να περιηγηθείτε στις προηγμένες ρυθμίσεις, πατήστε το κουμπί  για να μεταβείτε στις ρυθμίσεις της επόμενης λειτουργίας/κατάστασης. Οι λειτουργίες/καταστάσεις επισημαίνονται ως A1–AE (στην επάνω δεξιά γωνία της οθόνης).

Επιβεβαιώνετε κάθε τιμή που ρυθμίζετε πατώντας το κουμπί .

Λειτουργίες/καταστάσεις:

- A1 – Βαθμονόμηση θερμοκρασίας
 - Μπορεί να ρυθμιστεί σε τιμές από -9 °C έως 9 °C.
 - Η θερμοκρασία που εμφανίζεται στην οθόνη προσαρμόζεται από την τιμή βαθμονόμησης που έχετε ρυθμίσει.
 - Η τιμή βαθμονόμησης εμφανίζεται στο πάνω μέρος της οθόνης.
 - Η προεπιλεγμένη ρύθμιση είναι -1 °C.
- A2 – Διαφορική θερμοκρασία
 - Μπορεί να ρυθμιστεί σε τιμές από 0,5 °C έως 2,5 °C.
 - Η προεπιλεγμένη ρύθμιση είναι 1 °C.
- A3 – Κλείδωμα οθόνης για παιδιά 
 - Μπορεί να ρυθμιστεί σε 0 ή 1.
 - 0 = κλείδωμα απενεργοποιημένο.
 - 1 = κλείδωμα ενεργοποιημένο.
 - Η προεπιλεγμένη τιμή είναι 0.
- A4 – Κατάσταση της συσκευής μετά την αποκατάσταση μιας διακοπής ρεύματος
 - Μπορεί να ρυθμιστεί σε 0, 1 ή 2.
 - 0 = ίδια κατάσταση όπως πριν από τη διακοπή.
 - 1 = θερμοστάτης απενεργοποιημένος.
 - 2 = θερμοστάτης ενεργοποιημένος.
 - Η προεπιλεγμένη τιμή είναι 0.
- A5 – Φωτεινότητα οθόνης θερμοστάτη στην κατάσταση αναμονής
 - Μπορεί να ρυθμιστεί σε 0, 1 ή 2.
 - 0 = οθόνη απενεργοποιημένη.
 - 1 = η θερμοκρασία χώρου φωτίζεται ελαφρώς στην οθόνη.
 - 2 = η θερμοκρασία χώρου φωτίζεται έντονα στην οθόνη.
 - Η προεπιλεγμένη τιμή είναι 2.
- A6 – Επιλογή λειτουργίας ημερολογίου για την εβδομαδιαία λειτουργία
 - Μπορεί να ρυθμιστεί σε 0, 1 ή 2.
 - 0 = 5+2 (Δε-Πα + Σα + Κυ).
 - 1 = 6+1 (Δε-Σα + Κυ).
 - 2 = 7 ημέρες.
 - Η προεπιλεγμένη ρύθμιση είναι 0.
- A7 – Ρύθμιση ελάχιστης θερμοκρασίας
 - Μπορεί να ρυθμιστεί σε τιμές από 1 °C έως 10 °C.
 - Η προεπιλεγμένη ρύθμιση είναι 5 °C.
- A8 – Ρύθμιση μέγιστης θερμοκρασίας
 - Μπορεί να ρυθμιστεί σε τιμές από 20 °C έως 70 °C.
 - Η προεπιλεγμένη ρύθμιση είναι 35 °C.
- A9 – Προστασία από χαμηλή θερμοκρασία
 - Μπορεί να ρυθμιστεί σε τιμές από 1 °C έως 10 °C ή να απενεργοποιηθεί τελείως.
 - Η προστασία απενεργοποιείται με ρύθμιση της τιμής στους 10 °C και πάτημα του βέλους .
 - Στην οθόνη εμφανίζονται δύο παύλες.
 - Η προεπιλεγμένη ρύθμιση είναι 5 °C.

- AA – Προστασία του εξωτερικού αισθητήρα από υψηλή θερμοκρασία
 - Μπορεί να ρυθμιστεί σε τιμές από 20 °C έως 70 °C ή να απενεργοποιηθεί τελείως.
 - Η προστασία απενεργοποιείται με ρύθμιση της τιμής στους 20 °C και πάτημα του βέλους **V**. Στην οθόνη εμφανίζονται δύο παύλες.
 - Η προεπιλεγμένη ρύθμιση είναι 45 °C.
- AB – Ρύθμιση του ορίου προστασίας του αισθητήρα από υψηλή θερμοκρασία
 - Μπορεί να ρυθμιστεί σε τιμές από 1 °C έως 9 °C.
 - Η προεπιλεγμένη ρύθμιση είναι 2 °C.
- AC – Λειτουργία ανοικτού παραθύρου (θερμοκρασία)
 - Μπορεί να ρυθμιστεί σε τιμές από 10 °C έως 20 °C ή να απενεργοποιηθεί τελείως.
 - Η λειτουργία απενεργοποιείται με ρύθμιση της τιμής στους 10 °C και πάτημα του βέλους. Στην οθόνη εμφανίζονται δύο παύλες.
 - Η προεπιλεγμένη ρύθμιση είναι Απενεργοποιημένη.
- AD – Λειτουργία ανοικτού παραθύρου (χρονικό διάστημα)
 - Μπορεί να ρυθμιστεί σε τιμές από 10 έως 20 λεπτά.
 - Η προεπιλεγμένη τιμή είναι 10 λεπτά.
- AE – Επαναφορά
 - Στην οθόνη εμφανίζεται η ένδειξη Ao. Για να γίνει επαναφορά στις εργοστασιακές ρυθμίσεις, πατήστε παρατεταμένα το κουμπί  για 5 δευτερόλεπτα.

Ρύθμιση καταστάσεων και λειτουργιών B σε απενεργοποιημένη οθόνη θερμοστάτη

Απενεργοποιήστε την οθόνη του θερμοστάτη χρησιμοποιώντας το κουμπί . Όταν η οθόνη είναι απενεργοποιημένη, ενεργή είναι μόνο η κάτω γραμμή κουμπιών.

Για να μεταβείτε στις προηγμένες ρυθμίσεις θερμοστάτη (B), πατήστε παρατεταμένα το κουμπί  για 3 δευτερόλεπτα.

Ρυθμίστε τις τιμές/παραμέτρους οποιασδήποτε κατάστασης ή λειτουργίας χρησιμοποιώντας τα βέλη **▲** και **▼**.

Για να περιηγηθείτε στις προηγμένες ρυθμίσεις, πατήστε το κουμπί  για να μεταβείτε στις ρυθμίσεις της επόμενης λειτουργίας/κατάστασης. Οι λειτουργίες/καταστάσεις επισημαίνονται ως BN, Bo (στην επάνω δεξιά γωνία της οθόνης).

Επιβεβαιώνετε κάθε τιμή που ρυθμίζετε πατώντας το κουμπί .

Λειτουργίες/καταστάσεις:

- BN – Ενεργοποιημένος αισθητήρας θερμοκρασίας
 - Μπορεί να ρυθμιστεί στις τιμές N1, N2 και N3.
 - N1 = είναι ενεργοποιημένος ο εσωτερικός αισθητήρας.
 - N2 = είναι ενεργοποιημένος ο αισθητήρας δαπέδου.
 - N3 = είναι ενεργοποιημένος ο εσωτερικός αισθητήρας και ο αισθητήρας δαπέδου.
 - Η προεπιλεγμένη τιμή είναι N1.
- Bo – Πληροφορίες προϊόντος
 - Δεν είναι δυνατή η ρύθμιση κάποιας επιλογής.



Συχνές ερωτήσεις αντιμετώπισης προβλημάτων

Η οθόνη εμφανίζει:

E1 – σφάλμα του αισθητήρα εσωτερικής θερμοκρασίας.

- Επαναφέρετε τον θερμοστάτη.
- Επιστρέψτε τον θερμοστάτη.

E2 – σφάλμα του αισθητήρα δαπέδου.

- Επαναφορά του θερμοστάτη.
- Ελέγξτε ότι ο αισθητήρας είναι σωστά συνδεδεμένος. Ελέγξτε τις ρυθμίσεις του ενεργού αισθητήρα στο μενού του θερμοστάτη.



Φροντίδα και συντήρηση

Το προϊόν έχει σχεδιαστεί να λειτουργεί αξιόπιστα για πολλά χρόνια εφόσον χρησιμοποιείται σωστά. Ακολουθούν ορισμένες συμβουλές ορθού χειρισμού:

- Διαβάστε προσεκτικά το εγχειρίδιο πριν χρησιμοποιήσετε αυτό το προϊόν.
- Μην εκθέτετε το προϊόν στο άμεσο ηλιακό φως, ακραίο ψύχος, υγρασία και σε απότομες μεταβολές της θερμοκρασίας. Μπορεί να μειωθεί η ακρίβεια μέτρησης.
- Μην τοποθετείτε το προϊόν σε χώρους που έχουν την τάση να δονούνται και να τραντάζονται – μπορεί να προκληθεί ζημιά.
- Μην υποβάλλετε το προϊόν σε υπερβολική δύναμη, κρούσεις, σκόνη, υψηλές θερμοκρασίες ή υγρασία – αν το κάνετε, μπορεί να προκληθεί δυσλειτουργία, να μειωθεί η διάρκεια ζωής των μπαταριών, να προκληθεί ζημιά στις μπαταρίες ή να παραμορφωθούν τα πλαστικά μέρη.
- Μην εκθέτετε το προϊόν σε βροχή ή υψηλή υγρασία, νερό που στάζει ή πιτσόλισμα με νερό.
- Μην τοποθετείτε πηγές γυμνής φλόγας πάνω στο προϊόν, π.χ. αναμμένο κεριό κ.λπ.
- Μην τοποθετείτε το προϊόν σε χώρους με ανεπαρκή κυκλοφορία αέρα.
- Μην εισάγετε αντικείμενα στις οπές του προϊόντος.
- Μην παρεμβαίνετε στα εσωτερικά ηλεκτρικά κυκλώματα του προϊόντος – αν το κάνετε, μπορεί να προκληθεί ζημιά στο προϊόν και θα ακυρωθεί αυτόματα η εγγύηση. Το προϊόν θα πρέπει να επισκευάζεται μόνο από εξειδικευμένο επαγγελματία.
- Για να καθαρίσετε το προϊόν, χρησιμοποιήστε ελαφρώς εμποτισμένο μαλακό πανί. Μη χρησιμοποιείτε διαλύτες ή μέσα καθαρισμού – ενδέχεται να χαράξουν τα πλαστικά μέρη και να προκαλέσουν διάβρωση των ηλεκτρικών κυκλωμάτων.
- Μη βυθίζετε το προϊόν σε νερό ή άλλα υγρά.
- Σε περίπτωση ζημιάς ή ελαττώματος στο προϊόν, μην το επισκευάσετε μόνοι σας. Πηγαίνετε το για επισκευή στο κατάστημα από το οποίο το αγοράσατε.
- Η συσκευή αυτή δεν προορίζεται για χρήση από άτομα (συμπεριλαμβανομένων παιδιών) των οποίων οι μειωμένες φυσικές, αισθητήριες ή πνευματικές ικανότητες ή η έλλειψη εμπειρίας και γνώσεων αποτρέπουν την ασφαλή χρήση της, εκτός αν επιτηρούνται ή έχουν λάβει οδηγίες για τη χρήση της συσκευής από άτομο που είναι υπεύθυνο για την ασφάλειά τους. Τα παιδιά πρέπει να τελούν πάντοτε υπό επιτήρηση, έτσι ώστε να διασφαλιστεί ότι δεν παίζουν με τη συσκευή.



