

|| ZTV55 ZTV65 ZTV75

GoSmart Ambient-belysning bag tv'et



Indholdsfortegnelse

Sikkerhedsinstruktioner og advarsler.....	2
Indhold i pakken.....	3
Tekniske specifikationer	4
Beskrivelse af enheden	6
Installation og montering.....	7
Betjening og funktioner	12
Oftestillede spørgsmål om fejlfinding.....	18

Sikkerhedsinstruktioner og advarsler

Før du installerer eller bruger produktet, skal du først læse instruktionerne helt igennem og sikre dig, at du har forstået dem. Opbevar dette dokument og emballagen til senere brug.

ADVARSEL

Elektrisk risiko:

- Forkert installation og/eller brug kan forårsage elektrisk stød eller brand.
- Læs instruktionerne før installation, og tag hensyn til de særlige forhold i det rum og på det sted, hvor produktet skal installeres.
- Enheden må ikke åbnes, skilles ad, modificeres eller ændres, medmindre det specifikt er i vejledningen.
- Enhver uautoriseret åbning eller reparation vil resultere i tab af alt ansvar, og garantier.
- Brug altid kun den originale netledning.
- Produktet må kun forsynes med en spænding, der svarer til oplysningerne på produktetiketten.
- Kun en kvalificeret tekniker må servicere dette produkt for at reducere risikoen for elektrisk stød.
- Afbryd produktet fra strømforsyningen før rengøring.
- Produktet må ikke bruges af personer (herunder børn), hvis fysiske, sensoriske eller mentale evner eller manglende erfaring og viden forhindrer dem i at bruge produktet sikkert uden opsyn eller instruktion.
- Rengøring og brugervedligeholdelse må ikke udføres af børn uden opsyn.
- Nedsænk ikke produktet i vand eller andre væsker.

Risiko for brand:

- Brug ikke produktet, hvis nogen del er beskadiget eller defekt. Udskift straks det beskadigede eller defekte produkt.

Risiko for kvælning:

- Lad ikke børn lege med emballagematerialet. Opbevar emballagematerialet utilgængeligt for børn.

BEMÆRK

Risiko for at snuble:

- Netledningen og produktet skal altid placeres, så det ikke kommer i vejen for normale gangarealer

BEMÆRK

Risiko for beskadigelse af produktet:

- Brug kun produktet som beskrevet i dette dokument.
- Undgå, at produktet falder ned, og beskyt det mod stød.
- Brug ikke aggressive kemiske rengøringsmidler til rengøring af produktet.
- Hold øje med børn, så de ikke leger med produktet.



Læs , før du apparatet.



Overhold sikkerhedsinstruktionerne i denne manual.

EMOS spol. s r.o. erklærer, at produkterne ZTV55, ZTV65 og ZTV75 er i overensstemmelse med de væsentlige krav og andre relevante bestemmelser i direktiverne. Udstyret kan frit anvendes i EU. Overensstemmelseserklæringen kan findes på hjemmesiden <http://www.emos.eu/download>.

Udstyret kan anvendes på grundlag af den generelle tilladelse nr. VO-R/10/07.2021-8 med .



Indhold i pakken

Sync Camera

Brugervejledning

6× almindeligt LED-segment

Venstre og højre ende LED-segment

2× hjørnesamling

4× segmentkobling

Strømadapter

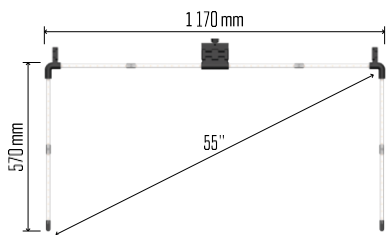

ZTV55

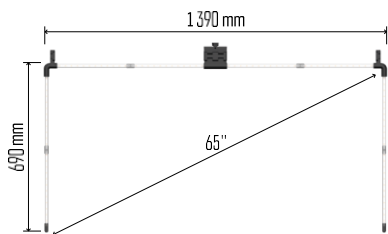

ZTV65

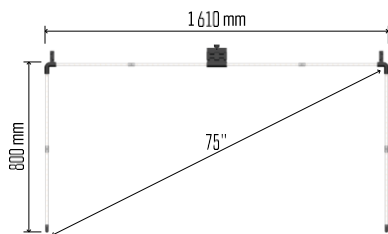

ZTV75

Tekniske specifikationer

Strømforsyning: 12 V DC / 2A

Effekt: 24 W

: ZTV55 450 lm / ZTV65 610 lm / ZTV75 660 lm

Lysfarve: RGBIC

Kabellængde: 2,5 m

Kommunikationsprotokol: 2,4 GHz WI-FI
(IEEE802.11b/g/n)

APP: EMOS GoSmart til Android og iOS

Opsigelse

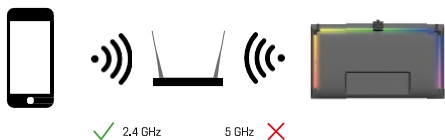

Enheden understøtter kun 2,4 GHz Wi-Fi (understøtter ikke 5 GHz).

Beskrivelse af enheden

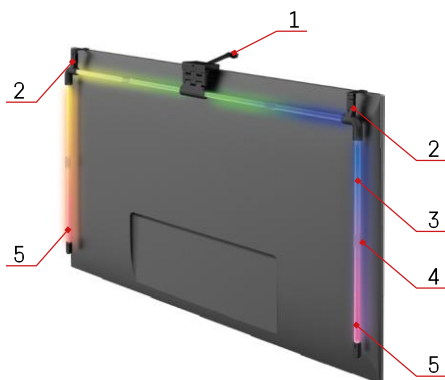

1 - Synchroniseringskamera

2 - Hjørnesamlinger

3 - LED-segment

4 - Segmenteret led

5 - Venstre og højre ende LED-segment

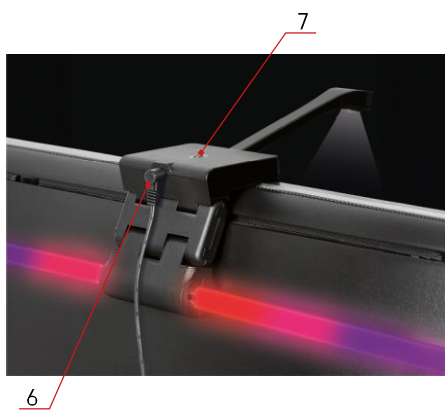

6 - Strømstik

7 - Reset- og ON/OFF-knap

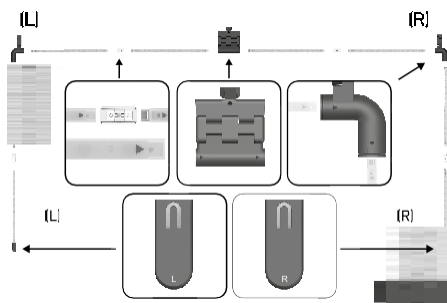

Installation og montering

Forbind forsigtigt alle segmenter. Vær særlig opmærksom på den korrekte orientering af segmenterne for at undgå at beskadige stikkene. Undgå at bruge overdreven kraft, der kan beskadige enheden uopretteligt.

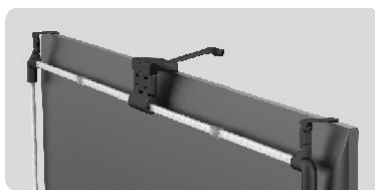

Hæng hele strukturen op i de 2 hjørnebeslag og kameraet på bagsiden af tv'et, og fjern beskyttelsesfilmen fra kameranlinsen.

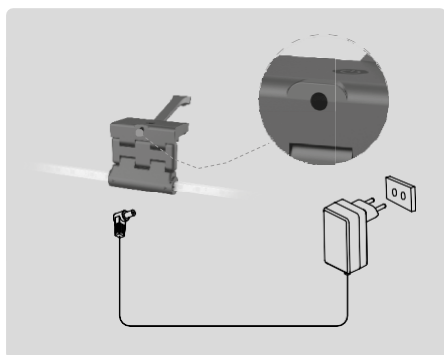

Tilslut strømforsyningen.

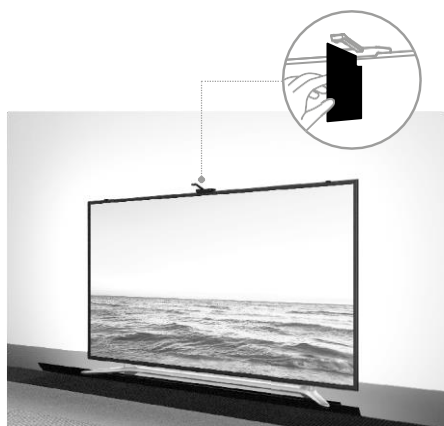

For at få det bedste resultat er det vigtigt at vippe synkroniseringskameraet korrekt. For at gøre dette skal du bruge det medfølgende vinkelkort og justere bagsiden af det med tv-skærmen, så den øverste kant rører ved kameraet. Vip derefter kameraet, så det er på linje med vinkelkortet.

Parring med en app

Installation af EMOS GoSmart-appen



Appen er tilgængelig til Android og iOS via Google play og App Store. For at downloade appen skal du scanne den relevante QR-kode.

Trin EMOS GoSmart-mobilappen

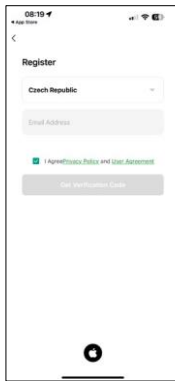
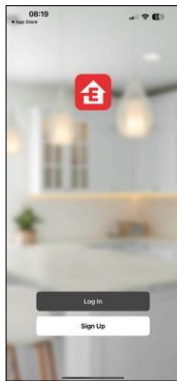
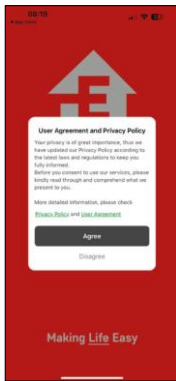

Åbn EMOS GoSmart-appen, og bekræft privatlivspolitikken, og klik på Jeg accepterer. Vælg registreringsmuligheden.

Indtast navnet på en gyldig e-mailadresse, og vælg en adgangskode. Bekræft din accept af privatlivspolitikken. Vælg registrer.

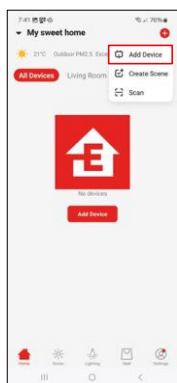
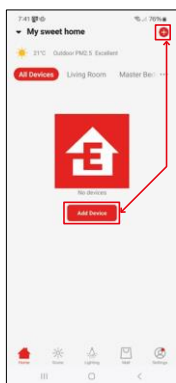

Vælg Tilføj enhed.

Vælg GoSmart-produktkategorien, og vælg Ambient TV light.

Bluetooth



Følg instruktionerne i appen, og sørg for, at Bluetooth er slået til på din telefon.

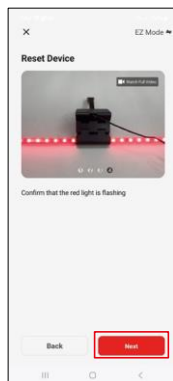
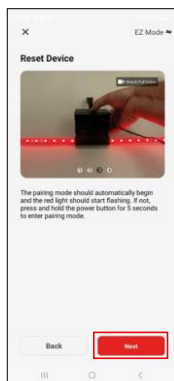
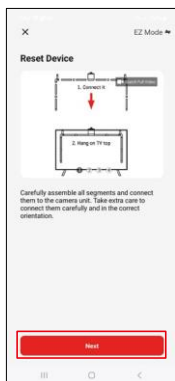

Nulstil enheden ved at holde knappen på kameraet nede i 5 sekunder.

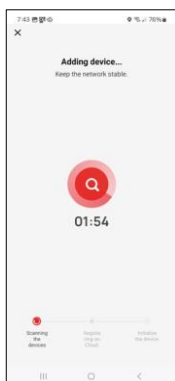
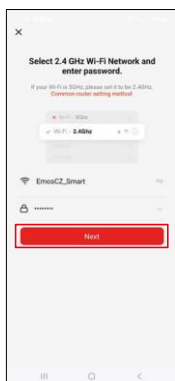

Indtast navn og adgangskode til dit Wi-Fi-netværk. Disse oplysninger forbliver krypterede og bruges til at give tastaturet mulighed for at kommunikere med din mobile enhed på afstand. Der søges automatisk efter enheden. Efter parring kan tastaturet omdøbes.

Ikoner og indikatorlamper

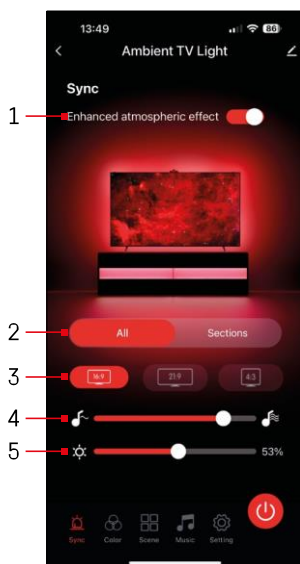

1	Forbedret atmosfærisk effekt
2	Vælg indstillinger for hele lyset eller individuelle segmenter
3	Indstilling af videoformatet på dit tv
4	Farveovergangshastighed
5	Indstillinger for lysstyrke
	Indstilling af lyssynkronisering med tv-billedet
	Indstilling af farvetilstand
	Valg af foruddefinerede scener
	Synkronisering med musik og lyd
	Indstillinger
	On/Off-knap

Betjening og funktioner

Indstilling

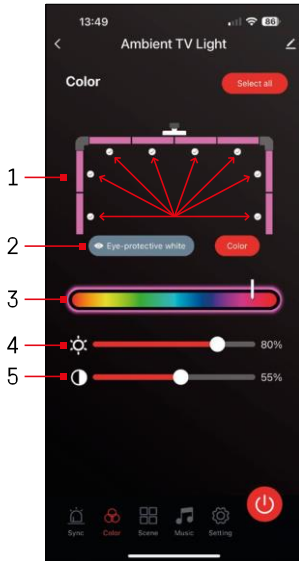

- 1 - Kontrolpanelet består af 8 segmenter, som kan betjenes manuelt. Som standard alle segmenter valgt, hvilket betyder, enhver farveændring vil blive afspejlet i alle segmenter. Hvis du kun vil ændre farven på nogle få af dem (f.eks. halvdelen af dem), Det er muligt at vælge/fravælge nogle segmenter og kun ændre farven for de segmenter, hvor afkrydsningsfeltet er markeret.
- 2 - "Eye-protective white" og "Color" er indstillinger, der ændrer opførslen af denne indstilling. Hvis du vælger indstillingen "Øjenbeskyttende hvid", skifter alle segmenter til en hvid farve, der kun fungerer som et omgivelseslys, der er venligt over for øjnene og minimerer træthed i øjnene, når du ser tv, især i svagt lys. På den anden side kan du ved at vælge "Color" tilpasse segmenterne med forskellige farver, hvilket giver en mere levende og dynamisk belysning alt efter dine præferencer eller dit humør.
- 3 - Valg af farve
- 4 - Indstillinger for lysstyrke
- 5 - Indstilling af kontrast

Valg og oprettelse af scener

Appen indeholder flere foruddefinerede scener, som du kan vælge imellem. Hvis ingen af dem passer til dine behov, er der et stort "+"-tegn nederst på listen, som giver dig mulighed for at oprette din egen scene.

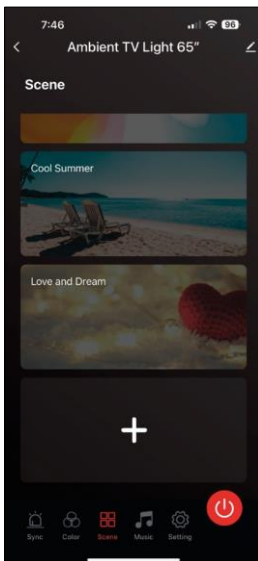

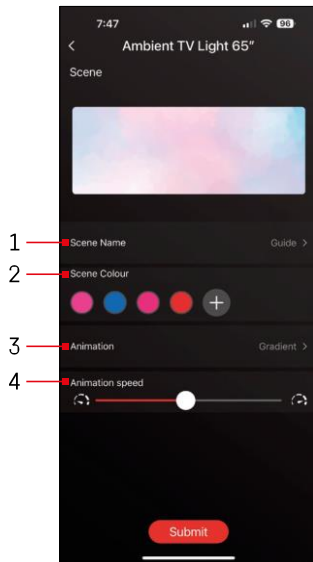

- 1 - Navngivning af scenen
- 2, 3, 4 - Farvevalg, animation og animationshastighed.

Vi anbefaler, at du vælger en animationsstil først, da denne indstilling påvirker antallet af farver, du kan vælge. Nogle animationer tillader kun

1 farve og nogle tillader flere. Hvis du ser et plus tegn ved siden af farverne, betyder det, at du kan tilføje flere farver efter behov. Som eksempel valgte vi animationsstilen "gradient", som giver en glidende overgang mellem de valgte farver - pink, blå, pink og rød. Du kan ændre hastigheden på denne animation ved hjælp af skyderen nederst på denne side.

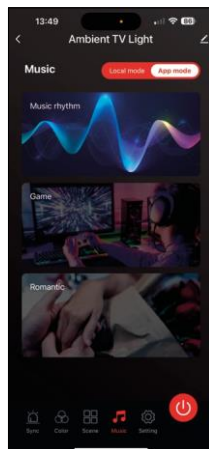
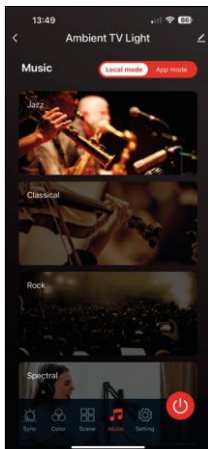



Synkroniser med musik og lyd

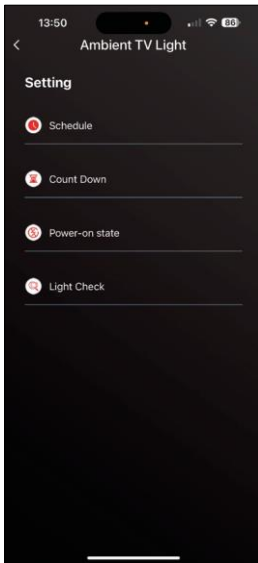

Appen tilbyder 2 musiksynchroniseringsstilstande: "Lokal tilstand" og "App-tilstand". Begge tilstande har flere muligheder for at justere følsomheden for lydregistrering og lysrespons.



Sektion for indstillinger 

Planlægning (Schedule) 

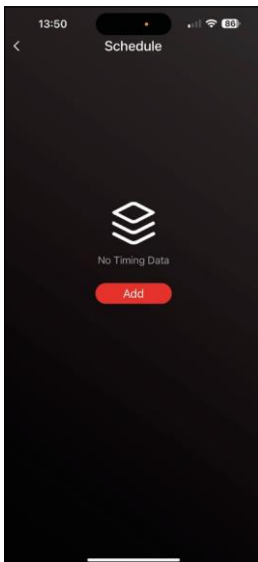

Planlægning giver dig mulighed for at indstille de tidspunkter, hvor det omgivende tv-lys automatisk tændes eller slukkes. Denne mulighed giver dig ikke kun mulighed for at planlægge, at lyset skal tændes eller slukkes, men også for at vælge den tilstand, lyset skal tændes i, om det skal begynde at synkronisere med det samme eller kun forblive tændt.
i én farve eller starte en scene.

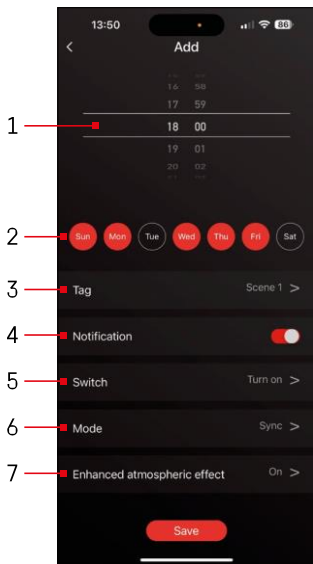

- 1, 2 - Valg af tidspunkt og dage, hvor lyset skal være tændt eller slukket
- 3 - Navngivning af planen
- 4 - Alarmfunktionen dig, når planen udløses.
- 5 - Indstilling af, om lyset skal tændes eller slukkes i løbet af
- 6 - Tilstandsindstillinger (synkronisering, farve, scene eller musik)
- 7 - Slå den atmosfæriske effekt til/fra

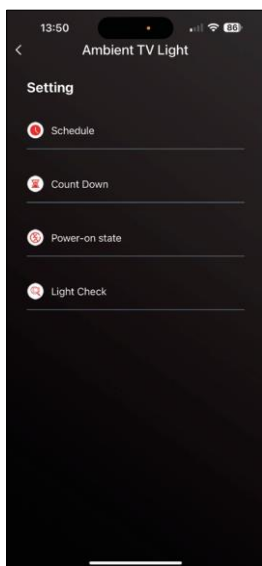

Nedtælling / Forsinket nedlukning 

Lyset slukker automatisk, når den indstillede tid er gået.

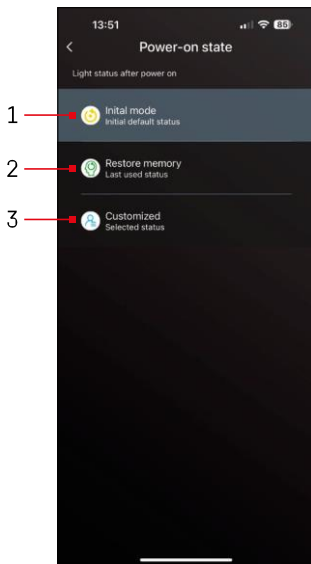

Status efter tænding

Hvis enheden mister strøm (afbrydelse af adapteren eller strømsvigt), bestemmer denne indstilling, hvad der sker, når strømmen genoprettes.

- 1 - Gendan standardindstillinger
- 2 - Gendanner den sidst anvendte indstilling
- 3 - Brugerdefinerede indstillinger, f.eks. så enheden altid lyser rødt, når strømmen genoprettes.

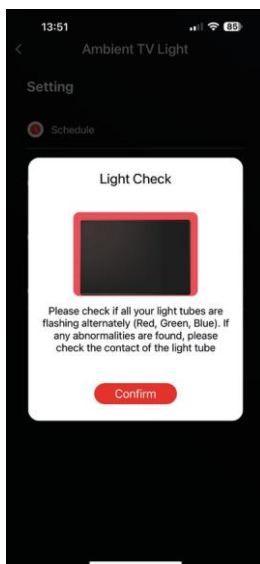

Kontrol af LED-segementer

Hvis du opdager, at nogle lamper opfører sig usædvanligt (blinker, ikke reagerer...), anbefaler vi, at du bruger denne funktion til at undersøge, hvor problemet kan være.

Når du har valgt denne funktion, bør alle segmenter skifte til samme farve med et gradvist farveskift. Hvis nogle segmenter skifter langsommere, kan det tyde på defekte samlinger, som vi anbefaler at rengøre.

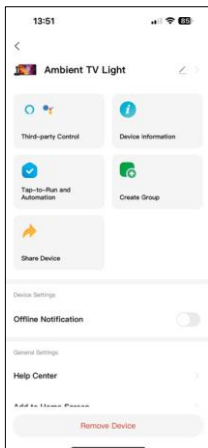

Forklaring af yderligere indstillinger

- Enhedsoplysninger - grundlæggende oplysninger om enheden
- Tap-To-Run og automatisering - scener og automatisering, der er tildelt denne enhed
- Offline-meddelelse - meddelelse, når enheden er offline i mere end 8 timer (f.eks. strømsvigt)
- Opret gruppe - opret en gruppe af lignende enheder (mere nyttigt for lys, f.eks. gruppering af alle lys i et køkken)
- Faq og feedback - Ofte stillede spørgsmål og feedback
- Føj til startskærm - opret et enhedsikon i telefonens hovedmenu
- Tjek enhedens netværk - tjek Wifi-netværkets funktionalitet
- Enhedsopdatering - opdater din enhed
- Fjern enhed - afbryd parring af enhed

Ofte stillede spørgsmål om fejlfinding

Jeg kan ikke få enhederne til at parre. Hvad kan jeg gøre ved det?

- Sørg for, at du bruger et 2,4 GHz Wi-Fi-netværk og har et stærkt nok signal.
- Giv appen alle tilladelser i indstillingerne.
- Sørg for, at du bruger den nyeste version af mobiloperativsystemet og den nyeste version af appen.

Hvem kan bruge enheden?

- Enheden skal altid have en administrator (ejer).
- Administratoren kan dele enheden med de øvrige medlemmer af husstanden og tildele dem rettigheder.